

# H5023



## GoSmart Code-Tastatur

---



### Inhaltsübersicht

Sicherheitshinweise und Warnungen .....	2
Inhalt der Packung .....	3
Technische Daten .....	3
Beschreibung des Geräts .....	4
Einbau und Montage.....	5
Pairing mit einer App .....	9
Bedienelemente und Funktionen.....	14
Fehlersuche FAQ .....	18

## Sicherheitshinweise und Warnungen



Lesen Sie vor der Benutzung des Geräts die Gebrauchsanweisung.



Beachten Sie die Sicherheitshinweise in dieser Anleitung.

EMOS spol. s r.o. erklärt, dass das Produkt H5023 mit den grundlegenden Anforderungen und anderen relevanten Bestimmungen der Richtlinien übereinstimmt. Das Gerät kann in der EU frei betrieben werden. Die Konformitätserklärung kann auf der Website <http://www.emos.eu/download> abgerufen werden. Das Gerät kann auf der Grundlage der Allgemeingenehmigung Nr. VO-R/10/07.2021-8 in der jeweils gültigen Fassung betrieben werden.



## Verpackungsinhalt

Codetastatur  
Benutzerhandbuch  
Schraubendreher  
2× Gummieinsatz  
3× Schrauben



## Technische Daten

Stromversorgung: DC 12-24V  
Abmessungen: 23 × 78 × 115 mm  
Kommunikationsprotokoll: 2,4 GHz Wi-Fi (IEEE802.11b/g/n)  
Betriebstemperatur: -45 °C bis 60 °C  
Betriebsfeuchtigkeit: ≤ 90% RH Maximale Anzahl der Benutzer: 2000  
IP-Schutz: IP68  
APP: EMOS GoSmart für Android und iOS

## Hinweis

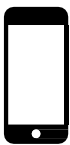

✓ 2,4 GHz

5 GHz ✗



Die Tastatur unterstützt nur 2,4-GHz-Wi-Fi (keine 5-GHz-Unterstützung).

## Beschreibung des Geräts

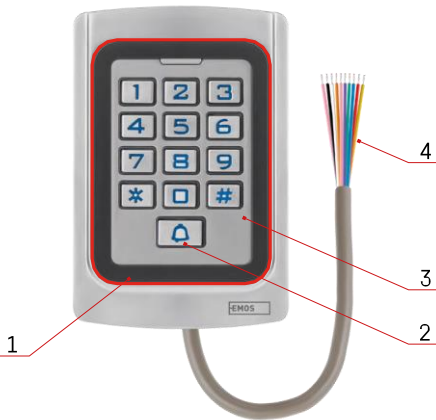

- 1 - RFID-Chip-Ehrungsbereich
- 2 - Klingelknopf
- 3 - Tastatur
- 4 - Verkabelung

## Beschreibung der Verkabelung

Farbe	Funktionen	Beschreibung
Rosa	BELL_A	Ein Ende des Kontakts zum Gong (Glocke)
Rosa	BELL_B	Das andere Ende des Kontakts zum Gong (Glocke)
Grün	D0	Wiegand-Ausgang D0 (für externe Leser)
Weiß	D1	Wiegand-Ausgang D1 (für externe Leser)
Gelb	EXIT	Kontakt für EXIT-Taste. Das andere Ende ist mit GND verbunden (die Verbindung mit GND entriegelt das Schloss).
Rot	12V+	Stromversorgung 12V+ DC
Schwarz	GND	Erdung 12V - DC
Blau	NO	Kein Kontakt
Violett	COM	COM-Kontakt
Orange	NC	Öffner

## Einbau und Montage

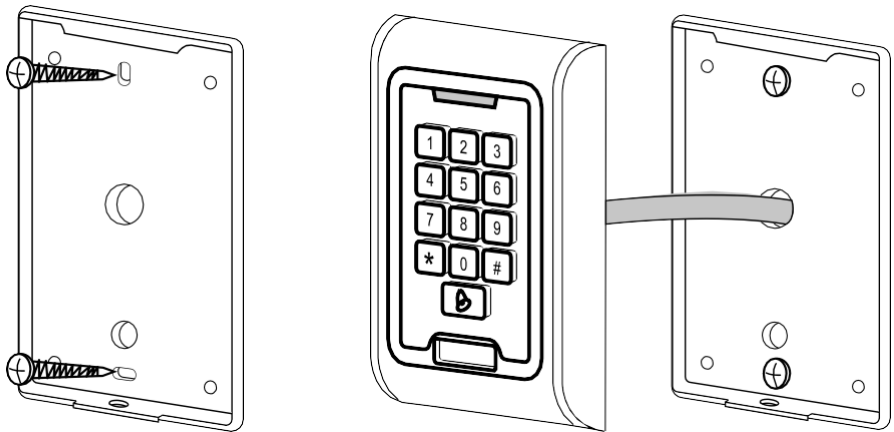

1. Schrauben Sie die hintere Abdeckung mit den mitgelieferten Schrauben an. Die Verkabelung muss fertig sein, bevor Sie die Tastatur installieren.
2. Schließen Sie die Kabel entsprechend Ihren Bedürfnissen an.
3. Setzen Sie die Tastatur auf die hintere Abdeckung und schrauben Sie sie mit der unteren Halterung fest.

## Anschluss der Verkabelung

### Grundlegendes Verdrahtungsschema

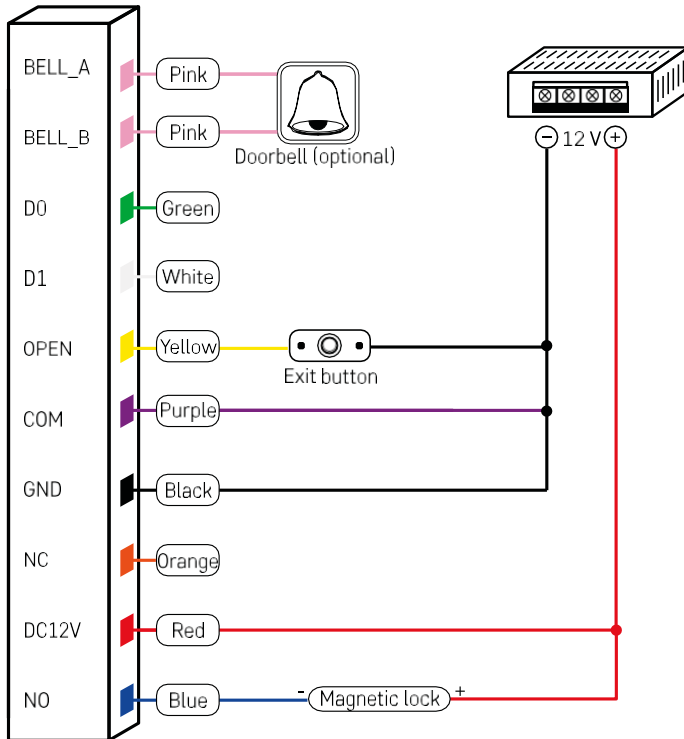

Die einfachste Tastaturverkabelung mit Schloss, Ausgangstaste und eventuell externem Gong (rosa Kabel). Diese Verkabelung ist jedoch nur möglich, wenn ein Schloss mit geringem Stromverbrauch ( $< 0,5 \text{ A}$ ) verwendet wird. Aus der EMOS-Reihe kann das Schloss C0030 verwendet werden. Die Verwendung eines Schlosses mit höherem Stromverbrauch erfordert eine zusätzliche Stromversorgung (siehe folgende Abbildung).

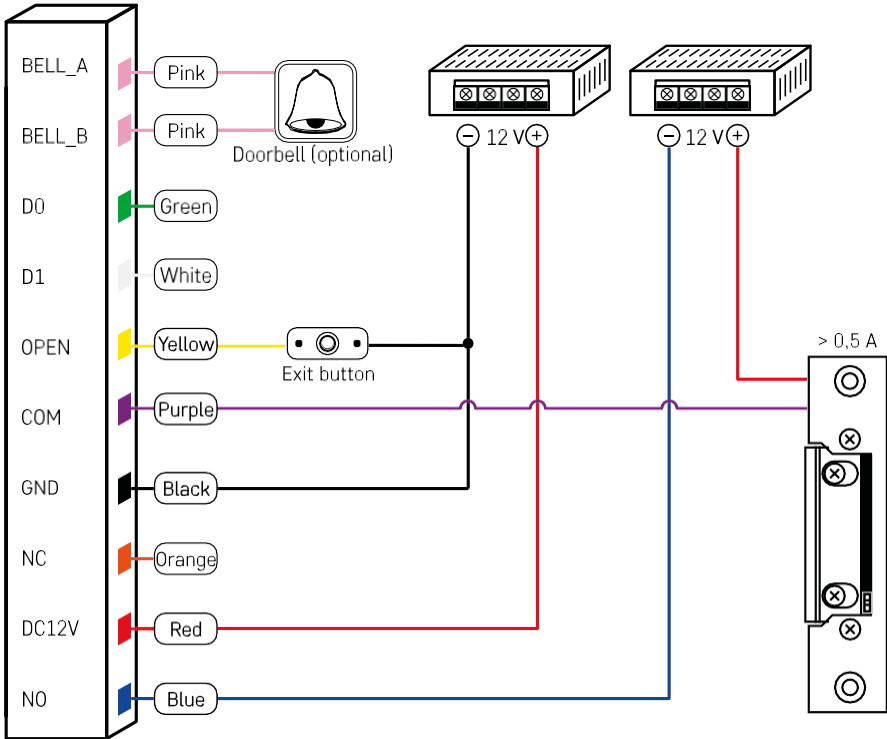

# Anschluss externer Leser - Wiegand

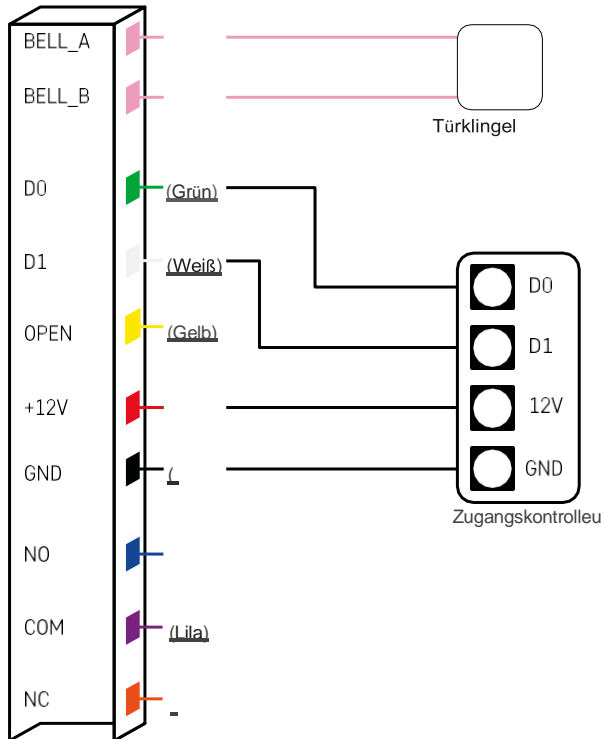



## Pairing mit einer App

### Installation der EMOS GoSmart-App



Die App ist für Android und iOS über Google play und den App Store erhältlich. Um die App herunterzuladen, scannen Sie bitte den entsprechenden QR-Code.

### Schritte in der EMOS GoSmart Mobile App

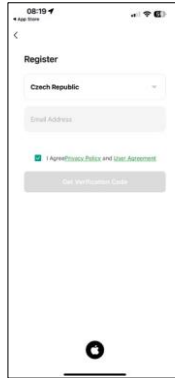
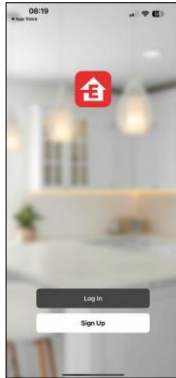
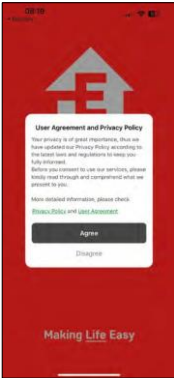

Öffnen Sie die EMOS GoSmart App und bestätigen Sie die Datenschutzbestimmungen und klicken Sie auf Ich stimme zu. Wählen Sie die Option Registrierung.

Geben Sie den Namen einer gültigen E-Mail-Adresse ein und wählen Sie ein Passwort.

Bestätigen Sie Ihr Einverständnis mit den Datenschutzbestimmungen. Wählen Sie registrieren.

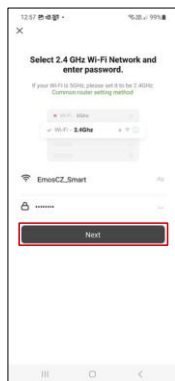
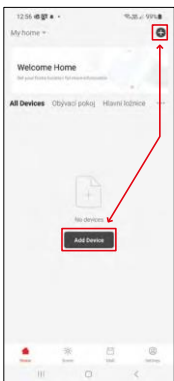

Wählen Sie Gerät hinzufügen.

Wählen Sie eine GoSmart Produktkategorie und wählen Sie die IP-006AX

Geben Sie den Namen und das Passwort Ihres Wi-Fi-Netzwerks ein. Diese Informationen bleiben verschlüsselt und werden verwendet, damit das Keyboard aus der Ferne mit Ihrem mobilen Gerät kommunizieren kann.



Schalten Sie das Tastenfeld ein und setzen Sie es durch Eingabe des Codes zurück: \* -> Mastercode (Standard: 999999 ) -> 73 -> #. Die LED sollte grün blinken.

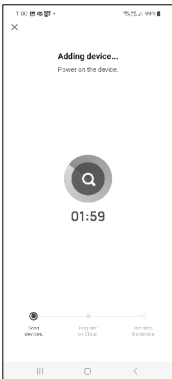

Das Gerät wird automatisch gesucht. Nach dem Pairing kann die Tastatur umbenannt werden.

## Icons und Kontrollleuchten

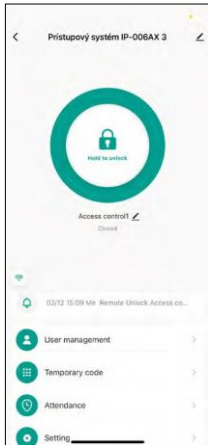

	Entriegelungs- und Verriegelungstaste auf der Tastatur
Access control1	Tastaturbenennung und die Möglichkeit, die Tastatur umbenennen
Closed	Aktueller Sperrstatus (gesperrt/ungesperrt)
	Zusätzliche Einstellungen
02:12 15:09 Mo Remote Unlock Access co...	Aufzeichnung der Ereignisse
	Benutzerverwaltung
	Einstellung eines einmaligen Codes (es kann auch ein universeller permanenter Code eingestellt werden)
	Einrichtung und Verfolgung der Anwesenheit (Funktion wird derzeit entwickelt, Anweisungen werden später hinzugefügt)
	Einstellungen - Sie können die Fernentsperrung aktivieren oder deaktivieren und die Mitgliederrechte für diese Art der Entsperrung festlegen

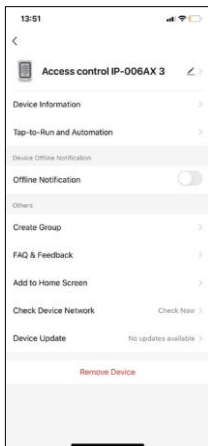

### Erläuterung der zusätzlichen Einstellungen

- Geräteinformationen - Grundlegende Geräteinformationen
- Tap-To-Run und Automation - Szenen und Automationen, die diesem Gerät zugewiesen sind (Automationen, die von der Taste selbstausgeführt werden, werden jedoch nicht angezeigt)
- Offline-Benachrichtigung - Benachrichtigung, wenn das Gerät für mehr als 8 Stunden offline ist (z. B. bei Stromausfall)
- Gruppe erstellen - erstellt eine Gruppe ähnlicher Geräte (besser für Lampen, z. B. Gruppierung aller Lampen in einer Küche)
- Faq and Feedback - Häufig gestellte Fragen und Feedback
- Zum Startbildschirm hinzufügen - Erstellen Sie ein Gerätesymbol für das Hauptmenü Ihres Telefons.
- Gerätenetzwerk prüfen - Wifi-Netzwerkfunktionalität prüfen
- Geräte-Update - Geräte-Update
- Gerät entfernen - Verdampfen des Geräts

## Benutzerverwaltung

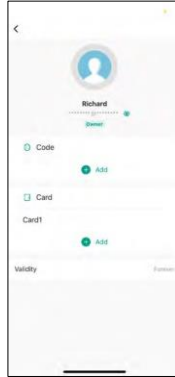

Benutzer können über das "+"-Symbol hinzugefügt werden. Wenn der Benutzer ein Konto in der EMOS GoSmart-Anwendung erstellt hat, dann geben Sie im Feld "Benutzerkonto" einfach die Mail ein, mit der dieses Konto erstellt wurde, und Sie können die Schlosskontrolle ganz einfach mit ihrer Anwendung verknüpfen (jeder Administrator muss sein eigenes Konto haben). Regelmäßige Benutzer können ebenfalls hinzugefügt werden, entweder durch die Verwendung eines Kontos oder durch die einfache Eingabe eines Namens.

Wenn Sie auf einen Benutzer klicken, erscheint ein Menü zum Hinzufügen und Verwalten der mit dem Konto verbundenen RFID-Codes und Chips. Codes und Chips können über die Schaltfläche "+" hinzugefügt werden.



## Aufzeichnung der Ereignisse

Der Datensatz speichert alle Aktivitäten im Zusammenhang mit dem Öffnen und Schließen des Schlosses. So lässt sich leicht feststellen, wer das Schloss wann und womit geöffnet hat. Wenn Sie einen Chip oder Code haben, der nicht mit einem bestimmten Benutzer verknüpft ist, verwenden Sie die Schaltfläche "Zuordnen...". (Schaltfläche, um einen Code oder Chip mit einem zuvor erstellten Benutzer zu verknüpfen).

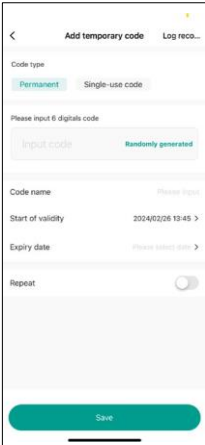

## Verwaltung temporärer PINs

Wenn Sie einen universellen Code erstellen müssen (z. B. für einen Besucher), um das Schloss zu öffnen, können Sie die temporäre Codeeinstellung verwenden.

Zunächst müssen Sie wählen, ob der Code dauerhaft oder einmalig sein soll. Bei einem dauerhaften Code können Sie die Gültigkeitsdauer des Codes angeben, und Sie können ihn so lange öffnen, bis er abläuft. Ein einmaliger Code wird nach der Eingabe auf dem Tastenfeld gelöscht und kann nicht mehr verwendet werden.

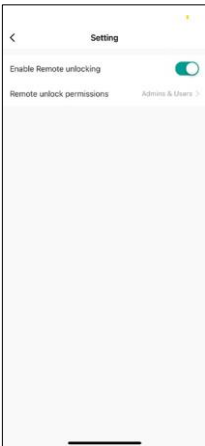

## Berechtigungen für die Fernentriegelung festlegen

In dieser Einstellung können Sie die Entsperrung des Telefons ganz einfach aktivieren oder deaktivieren und außerdem festlegen, ob nur Administratoren oder normale Benutzer auf diese Weise entsperrt werden können.

## Steuerelemente und Funktionen

### Tastatur-Einstellungen

Die Einrichtung der Tastatur erfolgt entweder über die App oder durch direkte Eingabe von Zahlencodes auf der Tastatur. Alle Codes finden Sie in der Tabelle unten:

Aktion	Code	Beschreibung
PIN-Entsperrung	<b>PIN #</b>	
Eintritt in den Programmiermodus	<b>* Master #</b>	In der Werkseinstellung ist der Mastercode 999999. Es wird dringend empfohlen, diesen Code zu ändern, nachdem alle erforderlichen Parameter eingestellt wurden.
Ausfahrt aus der Programmierung Modus	<b>*</b>	Rückkehr zum normalen Tastaturbetrieb
So starten Sie die Kopplung mit einer Anwendung	<b>7 3 #</b>	Nach Eingabe des Codes blinkt die LED grün. und das Gerät wird mit GoSmart gefunden Anwendungen
Sie müssen sich im Programmiermodus befinden, bevor Sie einen der folgenden Codes eingeben können!		
Ändern des Mastercodes	<b>0 New code # New code #</b>	Der Hauptcode muss 6 Zeichen lang sein
Modus 1: Eingabe nur mit RFID-Chip	<b>3 0 #</b>	Nur Personen mit einem gültigen RFID-Chip haben Zutritt
Modus 2: RFID-Chip-Eingang und gleichzeitig den Code	<b>3 1 #</b>	Der Zutritt wird nur gewährt, wenn der Chip angebracht ist <b>und folgende</b> Angaben gemacht werden Code
Modus 3: Eingabe mit RFID-Chip oder -Code	<b>3 2 #</b>	Die Einreise wird nur nach Anbringung eines Chips gewährt <b>oder</b> durch Eingabe des Codes
Mitgliederverwaltung im Modus 3 (RFID oder PIN - 32#)		
Hinzufügen eines Mitglieds mit einem PIN-	<b>1 User ID # PIN #</b>	Die Mitglieds-ID kann eine beliebige Zahl zwischen 1 a 2000. Die PIN kann sein

Code		von 0000 bis 999999, außerhalb von 1234.
Schnelles Hinzufügen weiterer Mitglieder	<b>1 User_1 ID # PIN #</b> <b>User_2 ID # PIN #</b> ...	
So löschen Sie den PIN-Code eines einzelnen Mitglieds	<b>2 User ID #</b>	
PIN-Code ändern (außerhalb des Programmiermodus)	<b>* User ID # Old PIN # New PIN #</b> <b>New PIN #</b>	
Aktion	Code	Beschreibung
Hinzufügen eines RFID-Chips - Methode 1	<b>1 Read RFID #</b>	Wenn Sie bei dieser Methode keine Mitglieder-ID eingeben, ordnet die Tastatur den Mitgliedern automatisch Chips von 1 bis 2000 zu.
Hinzufügen eines RFID-Chips - Methode 2	<b>1 User ID # Read RFID #</b>	1 Mitgliedsausweis = 1 RFID-Chip
Löschen des RFID-Chips	<b>2 Read RFID #</b>	
Löschung eines Mitglieds	<b>2 User ID #</b>	
Löschung aller Mitglieder	<b>2 0 0 0 0 #</b>	Löscht alle PINs und RFID-Chips. Allerdings wird die öffentliche PIN nicht gelöscht.
Mitgliederverwaltung im Modus 2 (RFID und PIN - 31#)		
Hinzufügen von RFID-Chip und PIN (0000 - 999999 aus 1234)	<b>6 Read RFID New PIN #</b>	
Ändern der zugewiesenen PIN zum RFID-Chip (außerhalb des Programmiermodus) - Methode 1	<b>* Read RFID New PIN #</b> <b>New PIN #</b>	

Ändern der zugewiesenen PIN zum RFID-Chip (außerhalb des Programmiermodus) - Verfahren 2	<b>* User ID # Old PIN # New PIN # New PIN #</b>	
So löschen Sie einen PIN-Code und die zugewiesenen RFID-Chip	<b>2 User ID #</b>	
Mitgliederverwaltung im Modus 1 (nur RFID - 30#)		
Hinzufügen eines RFID-Chips - Methode 1	<b>1 Read RFID #</b>	
Hinzufügen eines RFID-Chips - Methode 2	<b>1 User ID # Read RFID #</b>	
Andere Optionen		
Erstellen einer universellen (öffentlichen) PIN	<b>9 New PIN #</b>	Jeder, der über einen öffentlichen Code verfügt, kann Folgendes freischalten
So löschen Sie eine universelle (öffentliche) PIN	<b>9 #</b>	
Aktion	Code	Beschreibung
Moduseinstellung: Relaiszeitschaltung	<b>5 0 #</b>	Wenn das Schloss geöffnet wird, wird es nach einer bestimmten Zeit verriegelt.
Auslöselänge des Sperrrelais	<b>* Master # 4 0~99 #</b>	0~99 - Einstellung der Sekunden
Modus-Einstellungen: Manuelle Verriegelung	<b>5 1 #</b>	Nach dem Öffnen bleibt das Schloss entriegelt und kann nur durch Nachladen des Chips gesperrt werden oder durch Eingabe eines Codes.
Einschalten des Wiegand-Modus des Lesers WG26/34	<b>5 2 2 6 / 3 4 #</b>	

Beschreibung der Ton- und Lichtsignale auf der Tastatur



Status	LED	Tonsignalisierung
Standby-Modus	Leuchtet rot	-
Betätigen einer Taste		Piep
Erfolgreiche Operation	Grün	Piep-
Erfolgslose Operation		Piep-Piep-Piep
Eintritt in den Programmiermodus (* )	Langsam rot blinkend	Piep-
Programmiermodus	Langsam rot blinkend	
Beenden des Programmiermodus	Problikne grün	Piep-
Öffnen des Schlosses	Grün	Piep-

### Exportieren und Importieren von Daten auf und von der zweiten Tastatur

Wenn Sie Daten wie PIN-Codes, hinzugefügte RFID-Chips, Einstellungen usw. auf ein zweites Keypad (z. B. für einen anderen Eingang) übertragen müssen, ermöglicht das Keypad die Übertragung dieser Daten mithilfe der Backup-Funktion.

Zuerst müssen Sie die grünen und weißen Kabel der beiden Tastaturen verbinden (d.h. grün mit grün und weiß mit weiß). Tastatur A: Originaltastatur mit allen Daten.  
Tastatur B: Die zweite Tastatur, auf die die Daten hochgeladen werden sollen.

Der erste Schritt ist die Eingabe des folgenden Codes auf der B-Tastatur:

**\* Master # 7 1 #**

Und dann auf der Taste A diesen Code:

**\* Master # 7 0 #**

Beide Keypads blinken während der Datenübertragung grün und bleiben rot, wenn die Übertragung abgeschlossen ist.

## Programmierung der MASTER- und DELETE-Chips

Wenn Sie eine große Anzahl von Chips auf einmal programmieren oder regelmäßig Chips hinzufügen oder entfernen müssen, können Sie 2 Master-Chips erstellen, was den Prozess stark vereinfacht, so dass Sie nicht bei jeder Programmierung in den Programmiermodus wechseln müssen.

Es ist notwendig, 2 RFID-Chips zuzuweisen, die als MASTER und DELETE verwendet werden (wir empfehlen, sie farblich zu unterscheiden), und dann das Gerät auf die Werkseinstellungen zurückzusetzen. Beim Zurücksetzen sollten keine vorprogrammierten PINs oder Chips gelöscht werden. Dies geschieht mit der oben beschriebenen Code-Löschfunktion.

Zurücksetzen der Tastatur und Hinzufügen der Hauptchips:

1. Trennen Sie die Stromzufuhr
2. Wenn Sie die EXIT-Taste aktiviert haben, drücken Sie sie mehrmals und halten Sie sie dann gedrückt. (Die EXIT-Taste kann simuliert werden, indem ein gelbes Kabel an GND oder an das Gehäuse der Tastatur angeschlossen wird).
3. Halten Sie die EXIT-Taste gedrückt und schließen Sie das Keyboard wieder an die Stromversorgung an.
4. Lassen Sie die EXIT-Taste los, wenn sich die Tastatur einschaltet.
5. Die LED-Leuchte sollte grün leuchten.
6. Bringen Sie den ersten Chip an, der der MASTER-Chip wird.
7. Bringen Sie einen zweiten Chip an, der der DELETE-Chip wird.
8. Sobald beide Chips angeschlossen sind, bestätigt die Tastatur den Vorgang mit zwei kurzen und einem langen Piepton.

Wenn Sie die MASTER-Chips programmiert haben, fügen Sie jetzt einfach den MASTER-Chip und dann die anderen Chips hinzu, die Sie zum Entsperrern des Schlosses benötigen. Fügen Sie die Chips nacheinander hinzu, und sobald Sie die gewünschte Anzahl erreicht haben, drücken Sie die Taste  .

Das gleiche Verfahren wird für den DELETE-Chip verwendet, mit dem Unterschied, dass er keine Chips hinzufügt, sondern sie löscht.

## Fehlersuche FAQ

Ich kann die Geräte nicht koppeln. Was kann ich tun?

- Vergewissern Sie sich, dass Sie ein 2,4-GHz-Wi-Fi-Netzwerk verwenden und ein ausreichend starkes Signal haben.
- Erlauben Sie der App alle Berechtigungen in den Einstellungen
- Stellen Sie sicher, dass Sie die neueste Version des mobilen Betriebssystems und die neueste Version der App verwenden.

Wer kann die Geräte nutzen?

- Einrichtungen müssen immer einen Administrator (Eigentümer) haben
- Der Administrator kann das Gerät mit den übrigen Haushaltsmitgliedern teilen und ihnen Rechte zuweisen