

# H4033



## SI | EMOS GoSmart video domofon IP-20PoE

---



### Vsebina

Varnostna navodila in opozorila .....	2
Vsebina paketa .....	3
Tehnične specifikacije .....	4
Opis naprave .....	5
Namestitev in montaža .....	6
Upravljalni elementi in funkcije .....	15
Pogosta vprašanja o odpravljanju težav .....	22

## Varnostna navodila in opozorila



Pred uporabo naprave preberite uporabniški priročnik.



Upošteвайте varnostna navodila iz priročnika.

### Električna nevarnost:

- Nepravilna namestitvev in/ali uporaba lahko povzroči požar ali poškodbe zaradi električnega toka.
- Pred namestitvijo preberite priročnik in upoštevajte posebne lastnosti prostora in lokacije, kjer bo izdelek nameščen.
- Naprave ne odpirajte, razstavljajte, spreminjajte ali predelujte, razen če je to posebej navedeno v priročniku.
- Vsako nepooblaščno odpiranje ali popravilo izniči vse obveznosti, pravice do zamenjave ali garancije.
- Uporabljajte samo z originalnim napajalnim kablom.
- Izdelek se lahko napaja samo z napetostjo, ki ustreza parametrom, navedenim za izdelek.
- Servisiranje izdelka lahko opravlja le usposobljen tehnik, da se zmanjša nevarnost poškodb zaradi električnega toka.
- Pred čiščenjem izdelek izključite iz električnega omrežja.
- Izdelka ne smejo uporabljati osebe (vključno z otroki), katerih fizične, senzorične ali duševne sposobnosti ali pomanjkanje izkušenj in znanja onemogočajo varno uporabo izdelka brez nadzora ali navodil.
- Čiščenja in uporabniškega vzdrževanja ne smejo opravljati otroci brez nadzora.
- Izdelka ne potaplajte v vodo ali druge tekočine.

### Nevarnost požara:

- Izdelka ne uporabljajte, če je kateri koli njegov del poškodovan ali okvarjen. Če je izdelek poškodovan ali okvarjen, ga takoj zamenjajte.

### Nevarnost zadušitve:

- Otrokom ne dovolite, da se igrajo z embalažo. Embalažni material hranite zunaj dosega otrok.

## OPOZORILO

### Nevarnost spotikanja:

- Napajalni kabel in izdelek morata biti vedno nameščena tako, da ne ovirata pogosto uporabljenih površin za hojo.

## OBVESTILA

- Nevarnost poškodbe izdelka:
- Izdelek uporabljajte samo tako, kot je opisano v tem dokumentu.
- Preprečite padec izdelka in ga zaščitite pred udarci.
- Za čiščenje izdelka ne uporabljajte agresivnih kemičnih čistil.
- Nadzorujte otroke, da se ne igrajo z izdelkom.



## Vsebina paketa

Video domofon

Zvonec

Priročnik

Napajalnik

Injektor PoE

5× čip RFID + 2× čip za programiranje

Montažni material

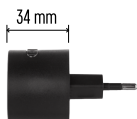
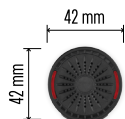
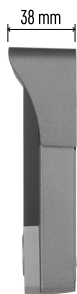

## Tehnične specifikacije

Napajanje: DC 12–48 V / 1 A, PoE  
(napajanje prek Ethernet)

Povezava: 802.11 b/g/n pri 2,4 GHz

Ločljivost: 1920×1080

Tipalo: 1/2,9-palčno CMOS

Mere: 68 × 138 × 38 mm

Stopnja zaščite ohišja: IP44

Delovna temperatura: -20 °C ~ +50 °C

## Opis naprave

### Opis enote kamere

- 1 – Dežna prevleka
- 2 – Mikrofon
- 3 – Nočna osvetlitev
- 4 – Leča
- 5 – Čitalnik čipov RFID
- 6 – Osvetljen gumb za zvonec
- 7 – Reža za SD kartico
- 8 – Vrata RJ45 (LAN / PoE)
- 9 – Prikluček za gumb za izhod
- 10 – Prikluček za napajanje
- 11 – Prikluček za upravljanje ključavnice
- 12 – Gumb SET (nastavitev)

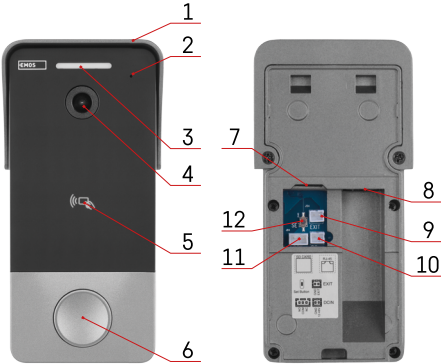

## Povezava

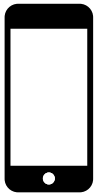

✓ 2,4 GHz

5 GHz ✗



## Pozor

Naprava se lahko poveže samo z omrežjem Wi-Fi s frekvenco 2,4 GHz. (Frekvenca 5 GHz ni podprta.) Zato priporočamo, da pred povezavo naprave preverite, ali vaše omrežje Wi-Fi deluje na tej frekvenci. Nekateri usmerjevalniki imajo frekvence 2,4 GHz in 5 GHz združene pod enim SSID-jem. V tem primeru bo morda treba ločiti frekvence, da se naprava lahko poveže.

## Namestitev in montaža

### Opis ožičenja

#### 1. način: Napajanje in prenos podatkov prek PoE (Power over Ethernet)

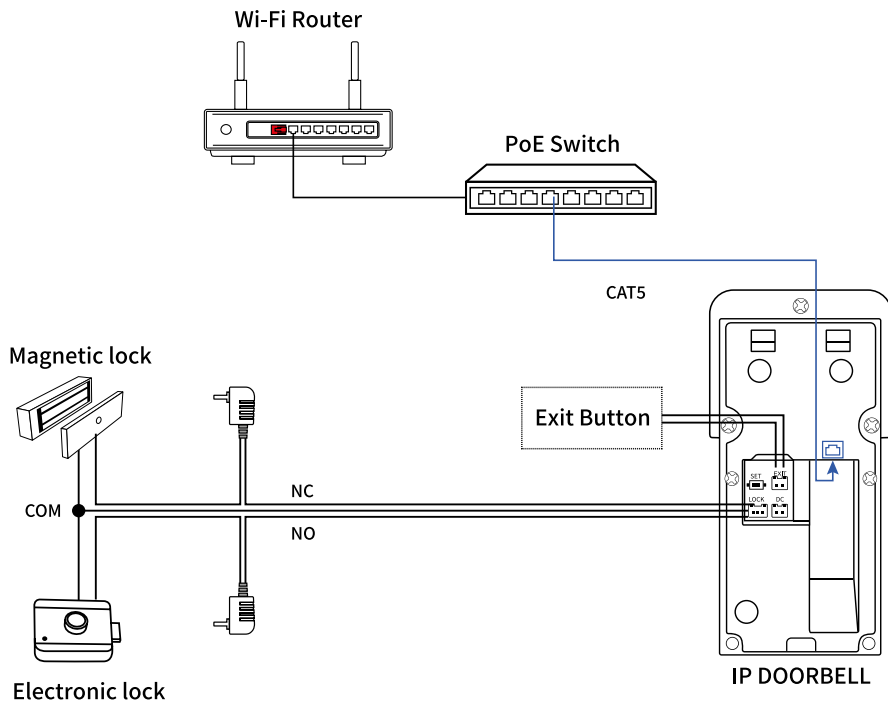

Ta možnost je najbolj primerna za novogradnje ali projekte prenove, kjer je enostavno napeljati en sam ethernetni kabel od usmerjevalnika ali stikala PoE do zvonca. Zagotavlja najstabilnejšo povezavo in napajanje brez potrebe po dodatnih kabljih. Uporabiti je treba podatkovni kabel vsaj kategorije CAT5.

Če stikalo PoE ni na voljo, ga lahko nadomesti priloženi injektor PoE. Injektor se priključi na naslednji način:

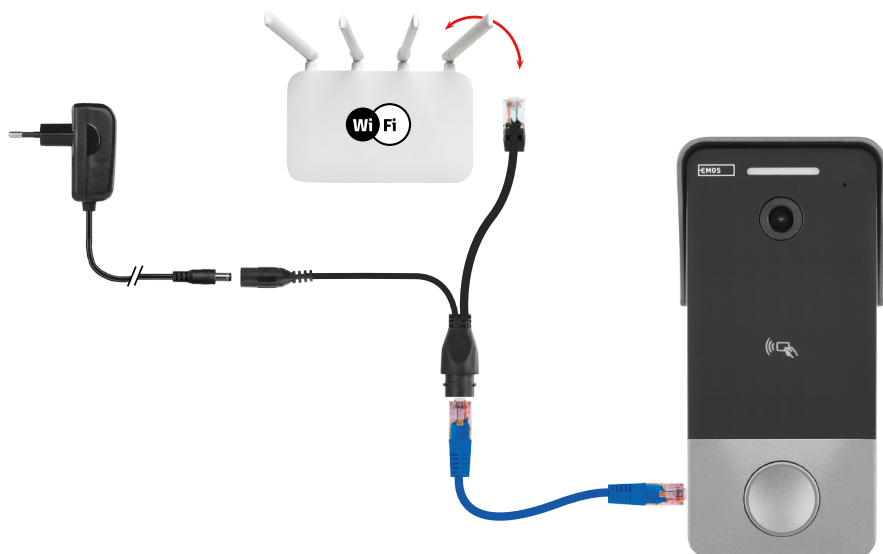

## 2. način: Napajanje prek ločenega kabla + podatki prek kabla LAN

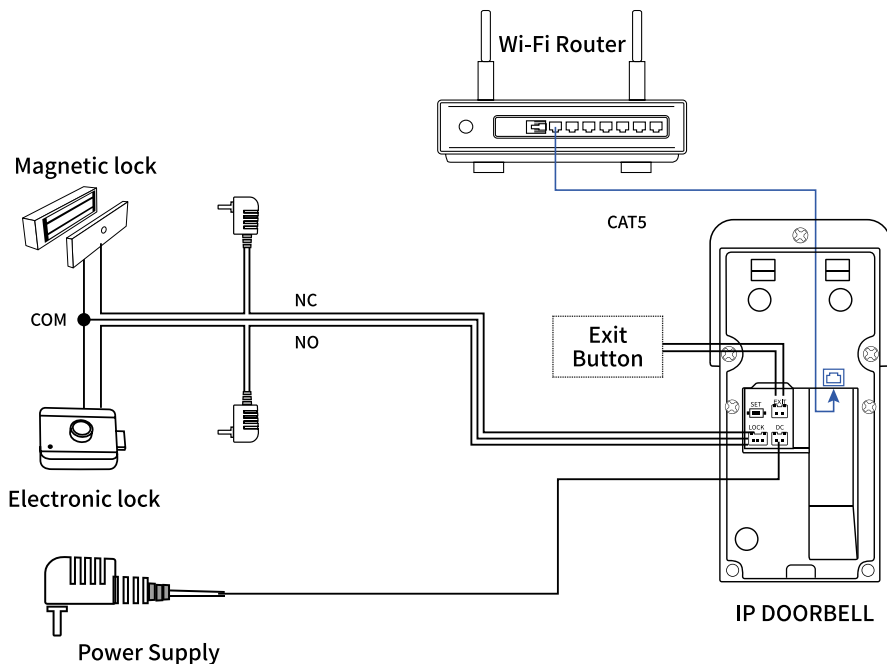

Primerno za lokacije, kjer je enostavno napeljati podatkovni kabel, vendar ni na voljo stikala PoE in ni mogoče uporabiti injektorja PoE – na primer zaradi načina povezave ali neustrezne infrastrukture. V tem primeru se napajanje izvaja z ločenim kablom, na primer iz adapterja ali stikalne plošče.



Grafični prikaz povezave z uporabo priloženega adapterja:

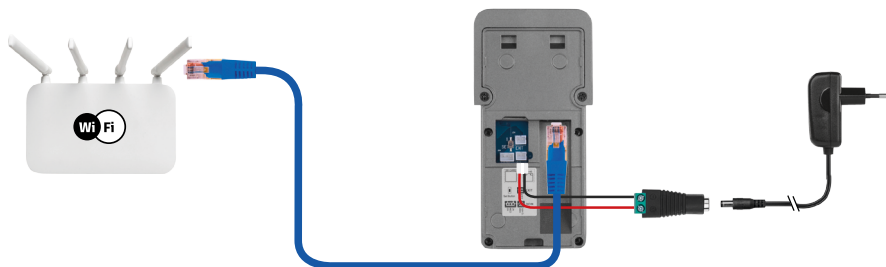

### 3. način: Napajanje prek ločenega kabla + Wi-Fi

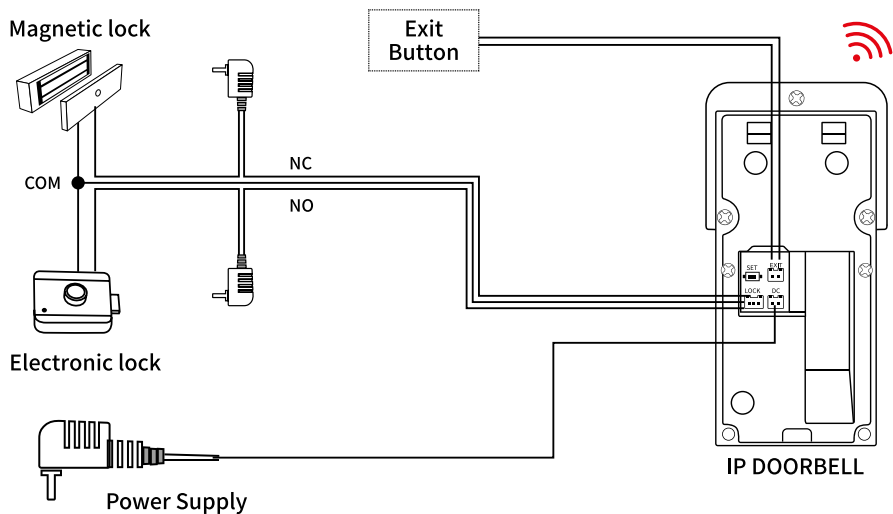

Ta možnost je primerna za lokacije, kjer ni mogoče napeljati omrežnega kabla, je pa na voljo stabilna povezava Wi-Fi. Napajanje je zagotovljeno z ločenim kablom.

**Pozor:** Zaradi robustne kovinske zasnove celotnega video domofona je doseg Wi-Fi signala znatno omejen – približno 15–20 metrov na odprtem prostoru. Za pravilno delovanje je zato treba zagotoviti dovolj močan Wi-Fi signal na mestu montaže, idealno brez ovir med zvoncem in usmerjevalnikom.

Grafični prikaz povezave z uporabo priloženega adapterja:



## Montaža video domofona

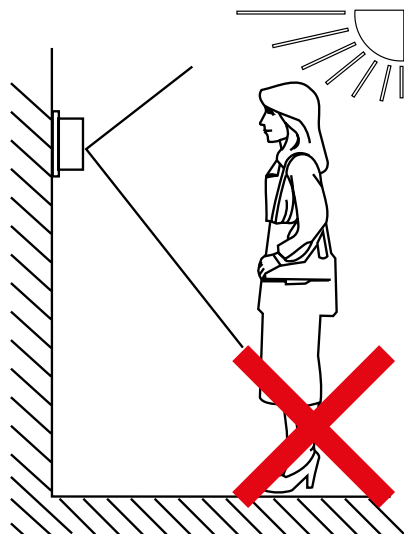
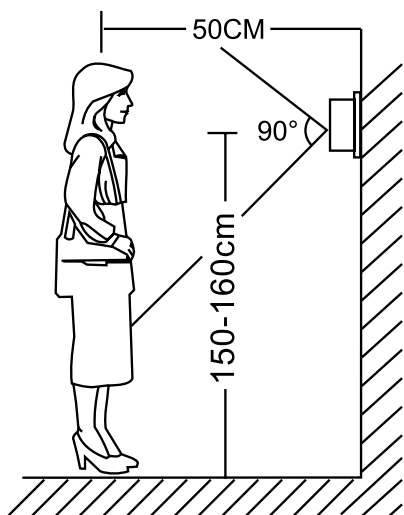

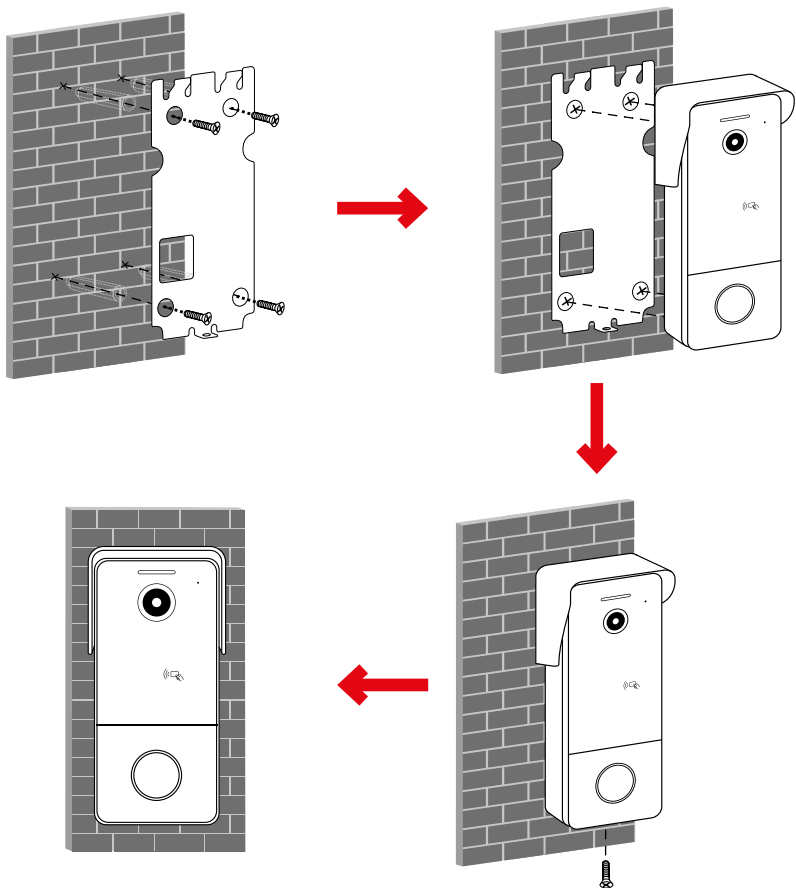

1. Izberite primerno mesto za montažo 150–160 cm od tal, idealno stran od neposredne sončne svetlobe, in tam pritrdite montažni okvir.
2. Napajalni kabel povlecite skozi montažno odprtino in ga priključite na priključek na zadnji strani enote kamere.
3. Priključeno enoto kamere namestite na montažni okvir s priloženim vijakom.
4. Med steno in enoto vratne kamere nanesite plast silikona, da preprečite vdor vlage pod enoto kamere. Silikon je treba nanesti na zgornji in stranski del. Spodnja stran mora biti odprta, da lahko vlažen zrak uhaja iz prostora pod enoto vratne kamere.

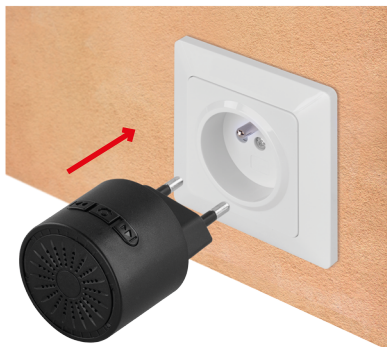

### Seznanitev z notranjim zvoncem

Video domofon je združljiv s klasičnim brezžičnim zvoncem P5734B. V primeru okvare ali potrebe po razširitvi lahko ta zvonec kupite ločeno pod številko izdelka P5734B in ga preprosto seznanite po spodnjem postopku.

Zvonec vključite v primerno električno vtičnico.



Po inicializaciji držite sredinski gumb 5 sekund, dokler se ne prižgejo rdeče LED-lučke.

Pritisnite gumb za zvonjenje na video domofonu – zvonec se mora samodejno seznaniti in začeti zvoniti. Po uspešni seznanitvi lahko z upravljalnimi gumbi na zvoncu prilagodite glasnost in izberete melodijo zvonjenja. S kratkim pritiskom na srednji gumb spremenite glasnost, s puščičnimi gumbi pa se lahko pomikate med različnimi melodijami zvonjenja.

## Upravljalni elementi in funkcije

### Združevanje čipov RFID

Paket vsebuje 7 čipov RFID: 5× črni za običajno uporabo (odklepanje) in 2 barvna – rdeč in zelen – za upravljanje. Zeleni čip se uporablja za dodajanje novih (črnih) čipov, rdeči čip pa za njihovo brisanje.

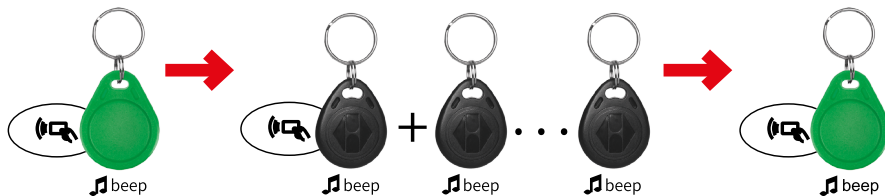

1. Zeleni čip položite na bralno površino zvonca. Zaslišali boste pisk – naprava preklopi v način za dodajanje čipov.
2. Postopoma položite nove (črne) čipe, ki jih želite shraniti. Vsako uspešno dodajanje se potrdi s piskom.
3. Ko dodate vse zelene čipe, ponovno položite zeleni čip, da zapustite način za dodajanje. Znova boste zaslišali pisk.

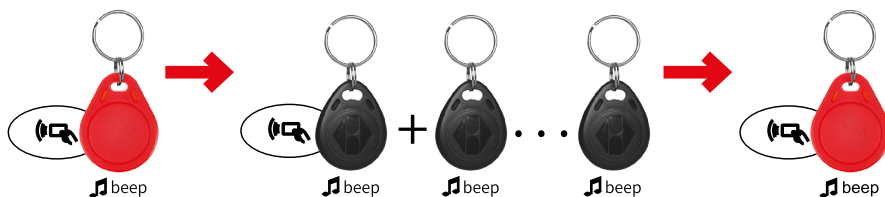

Enak postopek lahko uporabite za brisanje čipov – najprej položite rdeči čip, da zaženete način za odstranjevanje, nato postopoma položite čipe, ki jih želite odstraniti, in na koncu ponovno položite rdeči čip, da zapustite način.

### Brisanje vseh čipov RFID

Če izgubite enega od čipov RFID in ga ne morete odstraniti posebej, priporočamo, da hkrati izbrišete vse čipe, da se izognete varnostnim tveganjem.

To storite tako, da pritisnete in 3 sekunde zadržite gumb SET, nato ga spustite in ga trikrat na kratko pritisnete. S tem korakom boste iz video domofona izbrisali vse seznanjene čipe RFID, vključno z rdečim in zelenim čipom skrbnika.

**Če morate te čipe ponovno seznaniti, se obrnite na našo tehnično podporo na: [support@emos.eu](mailto:support@emos.eu).**

## Seznanjanje z aplikacijo

### Namestitev aplikacije EMOS GoSmart



Aplikacija je na voljo za Android in iOS v trgovinah Google Play in App Store. Prenesite aplikacijo s skeniranjem QR kode.

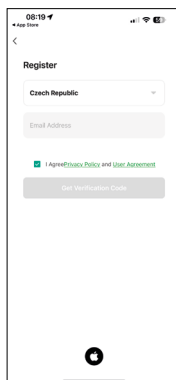
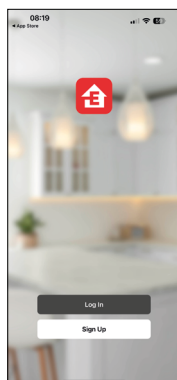
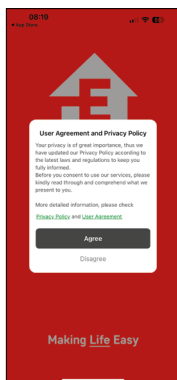

Odprite EMOS GoSmart in potrdite politiko zasebnosti s pritiskom na Strinjam se. Izberite Registracija.

Vnesite veljaven e-poštni naslov in izberite geslo.

Potrdite, da se strinjate s politiko zasebnosti.

Izberite Prijava.

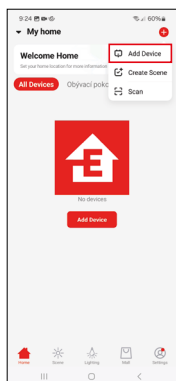
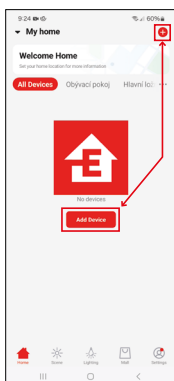

Izberite Dodaj napravo.

Izberite kategorijo izdelkov GoSmart in izberite napravo PoE Video Doorbell IP-20



## Seznanjanje video domofona, povezanega prek podatkovnega kabla (1. način + 2. način)

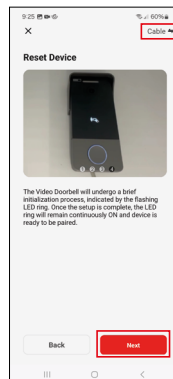
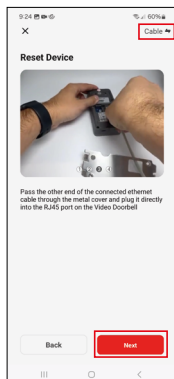

Odvijte vijak na dnu video domofona in odstranite zadnji pokrov.

Napravo priključite na stikalo PoE. Če uporabljate injektor PoE, priključite kabla, kot je opisano v 1. načinu namestitve.

Drugi konec podatkovnega kabla priključite neposredno na video domofon.

Naprava izvede kratko inicializacijo, ki jo signalizira utripajoč LED-obroč. Ko je inicializacija končana, bo LED-obroč neprekinjeno svetil in naprava bo pripravljena na seznanitev.

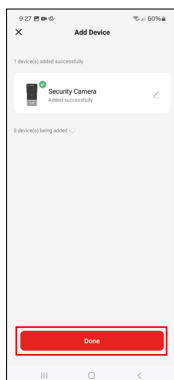
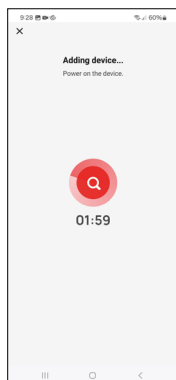

Naprava bo zaznana samodejno.

Naprava je bila najdena. Potrdite tako, da tapnete na Končano.

### Seznanjanje video domofona, povezanega prek omrežja Wi-Fi (3. način)

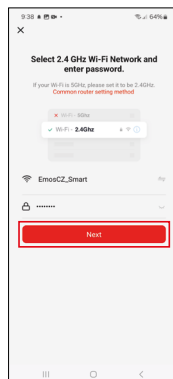
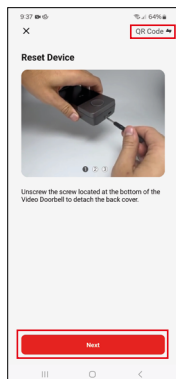

V zgornjem desnem kotu spremenite način seznanjanja iz "Kabel" v "QR-koda".

Odvijte vijak na dnu video domofona in odstranite zadnji pokrov.

Priključite napajalni kabel.

LED-obroč bo utripal, dokler naprava ni seznanjena. Video domofon je pripravljen za seznanitev v trenutku, ko zaslišite kratek zvok.

Vnesite ime in geslo za svoje omrežje Wi-Fi. Informacije ostanejo šifrirane in se uporabljajo le za to, da lahko video domofon na daljavo komunicira z vašo mobilno napravo.

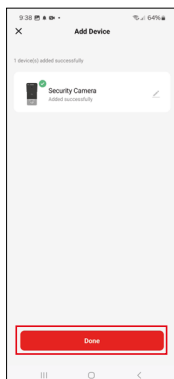
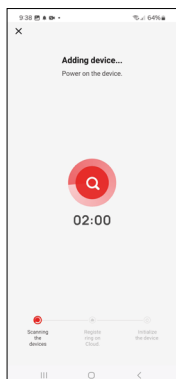
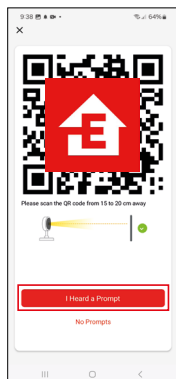

Ustvarjeno QR-kodo usmerite proti kameri video domofona in jo držite, dokler ne zaslišite melodije zvonjenja.

Ko zaslišite ta zvok, tapnite gumb za nadaljevanje.

Naprava bo zaznana samodejno. Potrdite tako, da tapnete na Končano.

## Ikone in indikatorji

### Opis indikatorjev v aplikaciji

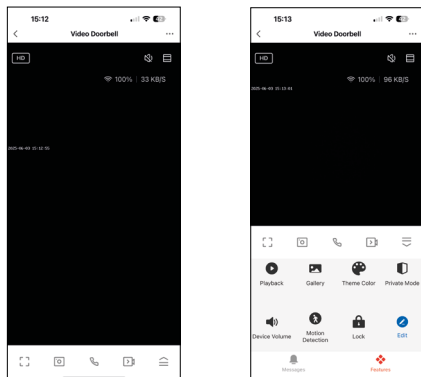

	Napredne nastavitve
	Stikalo za kakovost videa (HD / SD)
	Izklop zvoka
	Povečava
98%   48 KB/S	Kakovost in hitrost signala
	Celozastlonski način
	Fotografiranje z aplikacijo in shranjevanje slik v fotoalbum mobilne naprave
	Govor
	Zajemanje videa z aplikacijo in shranjevanje posnetkov v fotoalbum mobilne naprave
	Odpiranje menija
	Predvajanje videoposnetkov, shranjenih na SD kartici
	Ogled videoposnetkov in fotografij, posnetih z aplikacijo
	Svetli / temni način
	Zasebni način – naprava bo prenehala skenirati in snemati
	Nastavitev glasnosti
	Zaznavanje gibanja – naprava vas bo obvestila, če zazna kakršno koli gibanje
	Upravljanje zaklepanja
	Urejanje ikon + možnost dodajanja nadzora za drugo napravo
	Prikaz obvestil (zaznavanje gibanja ...)

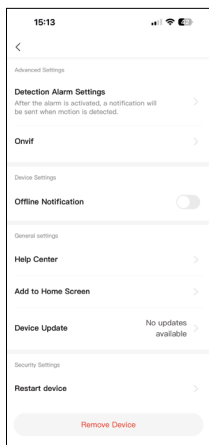
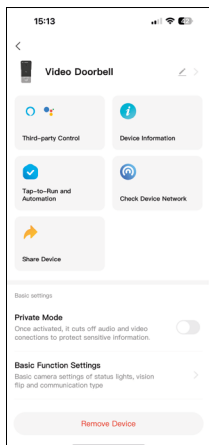

## Opis naprednih nastavitev

- Third-Party Control – nastavitve glasovnega pomočnika
- Device Information – osnovne informacije o napravi in njenem lastniku
- Tap-To-Run and Automation – ogled prizorov in avtomatizacij, dodeljenih napravi. Prizore lahko ustvarite neposredno v glavnem meniju aplikacije v razdelku Prizori.
- Check Device Network – diagnostika omrežja
- Share Device – možnost deljenja skrbništva naprave z drugim uporabnikom
- Private Mode – ko je aktiviran zasebni način, naprava preneha skenirati in snemati
- Basic Function Settings – možnost vklopa/izklopa osnovnih funkcij naprave, kot sta samodejno obračanje zaslona ali časovno/datumsko žigisanje. Pomembna nastavitve je tudi možnost izbire med enosmerno ali dvosmerno komunikacijo.
- Volume and Sounds – nastavitve glasnosti in zvokov
- Detection Alarm Settings – nastavitve alarma zaznavanja.
- Activity Area – nastavitve območja, v katerem bo naprava zaznala gibanje. Če je na primer vaša naprava usmerjena proti cesti in ne želite biti obveščeni vsakič, ko mimo pelje avto, lahko nastavite, na katero območje naj se zaznavanje gibanja osredotoči.
- Human Body Filtering – zaznavanje človeških silhuet. Ko je funkcija aktivirana, vas naprava ne obvešča več o vsakem gibanju, temveč le o tem, če zazna premikanje človeškega telesa.
- Onvif – osnovne nastavitve funkcije Onvif za povezovanje naprave z zunanjimi brskalniki, kot so sistemi NVR.
- Offline Notification – da bi se izognili nenehnim obvestilom, bo obvestilo poslano, če naprava ostane brez povezave več kot 30 minut.
- Help Center – prikaz pogosto zastavljenih vprašanj in rešitve ter možnost neposrednega pošiljanja vprašanj, predlogov, povratnih informacij.
- Add to Home Screen – dodajanje ikone na začetni zaslon telefona. Tako vam naprave ni več treba vsakič odpirati prek aplikacije; preprosto tapnete novo dodano ikono in preusmerjeni boste neposredno v meni naprave.
- Device Update – posodobitev naprave. Možnost vklopa samodejnih posodobitev.
- Restart Device – ponovni zagon naprave.
- Remove Device – odstranitev in preklic povezave z napravo. Pomemben korak, če želite spremeniti lastnika naprave. Ko je naprava dodana v aplikacijo, je seznanjena in je ni mogoče prenesti v drug račun, ne da bi je prej razdružili.

## Snemanje na SD kartico

Ena od ključnih funkcij domačega varnostnega sistema je možnost snemanja na SD kartico.

Video domofon podpira SD kartice z največjo kapaciteto 128 GB v formatu FAT32. Ko je kartica polna, se podatki samodejno začnejo prepisovati.

### Navodila za aktiviranje funkcije SD kartice:



1. Vstavite kartico Micro SD v ustrezno režo.
2. Odprite napredne nastavitve naprave in izberite možnosti "Nastavitve shranjevanja".
3. Formatirajte SD kartico. Pozor: Med formatiranjem kartice ne izklaplajte aplikacije in ne prekinjajte postopka.
4. Vključite zaznavanje gibanja in po potrebi prilagodite občutljivost. V nastavitvah lahko vklopite/izklopite tudi prepoznavanje človeškega telesa, da preprečite sprožitev alarmov vsakič, ko naprava zazna premikanje živali ali drevesa. Z možnostjo "Activity Area" lahko določite tudi območje, na katerem naj naprava zazna gibanje. (Na primer, če ne želite, da vas naprava obvesti vsakič, ko se avtomobil pelje po cesti, ki je v vidnem polju naprave).
5. Ko naprava zazna gibanje, bo posnela tudi nekaj sekund videa, ki ga nato najdete pod ikono 

## Pogosta vprašanja o odpravljanju težav

### Naprave se ne seznanjajo. Kaj naj storim?

- Prepričajte se, da je signal dovolj močan.
- V nastavitvah dajte aplikaciji vsa dovoljenja.
- Preverite, ali uporabljate posodobljeno različico mobilnega operacijskega sistema in najnovejšo različico aplikacije.

### Slišim se od zunaj, vendar zvok od zunaj ne prihaja noter. / Zvok od zunaj prihaja, vendar se me od zunaj ne sliši.

- Preverite, ali ste aplikaciji v napravi dali vsa dovoljenja, zlasti kar zadeva mikrofona.
- Druga možna težava je enosmerna komunikacija. Če se prikazuje ta ikona , pomeni, da je naprava nastavljena na enosmerno komunikacijo.
- Če želite spremeniti nastavitve, pojdite v "Basic Function Settings" in nastavite "Talk Mode" (Način pogovora) na "Two-way" (Dvosmerni) pogovor. Meni najdete v naprednih nastavitvah (glejte poglavje Opis naprednih nastavitev).
- Ikona za dvosmerno komunikacijo je videti takole: 

### Ne prejemam obvestil. Zakaj?

- V nastavitvah dajte aplikaciji vsa dovoljenja.
- Vključite obvestila v nastavitvah aplikacije "Settings" -> "App notifications" (Nastavitve -> Obvestila iz aplikacije).

### Kakšno SD kartico lahko uporabim?

- Naprava podpira SD kartice do največje kapacitete 128 GB in hitrosti vsaj CLASS 10 v formatu FAT32.

### Ali se najstarejši posnetki samodejno prepišejo, ko je pomnilnik SD kartice poln, ali jih moram ročno izbrisati?

- Da, posnetki se samodejno prepišejo.

### Kdo lahko uporablja napravo?

- Naprava mora vedno imeti skrbnika (lastnika)
- Skrbnik lahko nato napravo deli z drugimi člani gospodinjstva in jim dodeli pravice.

# GARANCIJSKA IZJAVA

1. Izjavljamo, da jamčimo za lastnosti in brezhibno delovanje v garancijskem roku.
2. Garancijski rok prične teči z datumom izročitve blaga in velja 24 mesecev.
3. EMOS SI, d.o.o. jamči kupcu, da bo v garancijskem roku na lastne stroške odpravil vse pomanjkljivosti na aparatu zaradi tovarniške napake v materialu ali izdelavi.
4. Za čas popravila se garancijski rok podaljša.
5. Če aparat ni popravljen v roku 45 dni od dneva prijave okvare lahko prizadeta stranka zahteva novega ali vračilo plačanega zneska.
6. Garancija preneha, če je okvara nastala zaradi:
  - nestrokovnega-nepooblaščenega servisa
  - predelave brez odobritve proizvajalca
  - neupoštevanja navodil za uporabo aparata
7. Garancija ne izključuje pravic potrošnika, ki izhajajo iz odgovornosti prodajalca za napake na blagu.
8. Če ni drugače označeno, velja garancija na ozemljskem območju Republike Slovenije.
9. Proizvajalec zagotavlja proti plačilu popravilo, vzdrževanje blaga, nadomestne dele in priklone aparate tri leta po poteku garancijskega roka.
10. Naravna obraba aparata je izključena iz garancijske obveznosti. Isto velja tudi za poškodbe zaradi nepravilne uporabe ali preobremenitve.

## NAVODILA ZA REKLAMACIJSKI POSTOPEK

Lastnik uveljavlja garancijski zahtevek tako, da ugotovljeno okvaro prijavi pooblaščen delavnici (EMOS SI, d.o.o., Rimska cesta 92, 3311 Šempeter v Savinjski dolini) pisno ali ustno. Kupec je odgovoren, če s prepozno prijavo povzroči škodo na aparatu. Po izteku garancijskega roka preneha pravica do uveljavljanja garancijskega zahtevka. Priložen mora biti potrjen garancijski list z originalnim računom.

EMOS SI, d.o.o. se obvezuje, da bo aparat zamenjal z novim, če ta v tem garancijskem roku ne bi deloval brezhibno.

ZNAMKA: \_\_\_\_\_ EMOS GoSmart video domofon IP-20PoE \_\_\_\_\_

TIP: \_\_\_\_\_ H4033 \_\_\_\_\_

DATUM IZROČITVE BLAGA: \_\_\_\_\_

Servis: EMOS SI, d.o.o., Rimska cesta 92, 3311 Šempeter v Savinjski dolini, Slovenija  
tel: +386 8 205 17 21  
e-mail: reklamacije@emos-si.si