

ZIW184R | ZIW181R

LED-strålkastare

ZIW184R

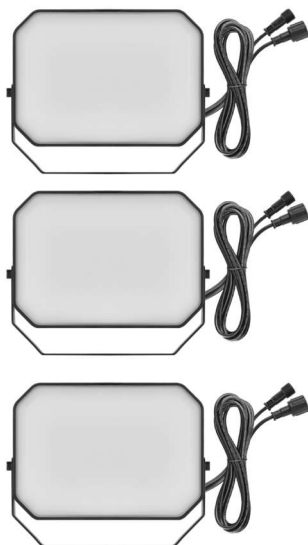

ZIW181R

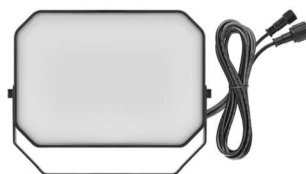

Innehållsförteckning

Säkerhetsanvisningar och varningar	2
Innehåll i förpackningen.....	3
Tekniska specifikationer	4
Installation och montering.....	5
Ladda ner appen	6
Reglage och funktioner	9
Vanliga frågor om felsökning.....	11

Säkerhetsinstruktioner och varningar



Läs igenom innan du använder enheten.



Följ säkerhetsanvisningarna i denna .

Anslut inte trädgårdsbelysningen till strömförsörjningen när den är i sin förpackning. Ljuskällorna är inte utbytbara.

Koppla bort från elnätet vid hantering.

Vid funktionsfel får ljuskällan inte avlägsnas och trädgårdsarmaturen får inte repareras! Gör inga ingrepp i kabeldragningen.

Använd endast den strömförsörjning som medföljer produkten. Lämplig för både inomhus- och utomhusbruk.

Om trädgårdslampans ljuskälla är trasig eller skadad får den inte användas eller lämnas i , utan måste kasseras på ett säkert sätt.

Denna produkt är avsedd för dekorativ belysning.

Denna produkt är inte en leksak, lägg den inte i händerna på barn!

EMOS spol. s r.o. försäkrar att produkten ZIW184R, ZIW181R uppfyller de grundläggande kraven och andra relevanta bestämmelser i direktiven. Utrustningen kan användas fritt inom EU.

Anläggningen får drivas enligt det allmänna tillståndet nr VO-R/12/11.2021-11.

EMOS Ltd. försäkrar härmed att radioutrustningen av typen ZIW184R, ZIW181R överensstämmer med direktiv 2014/53/EU. Den fullständiga texten till EU-försäkran om överensstämmelse finns på följande webbplats <http://www.emos.eu/download>.



Denna produkt innehåller en ljuskälla med energieffektivitetsklass F.

Innehåll i förpackningen

ZIW184R

LED-strålkastare 3 st Adapter

Driver Spike 3

st

plugg 6 st

Skruv 6 st

Inbus 2 st

Användarmanual

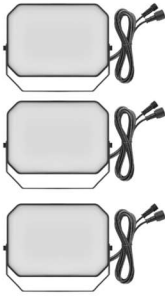

ZIW181R

LED-strålkastare 1 st Spike 1 st

plugg 2 st

Skruv 2 st

Användarmanual

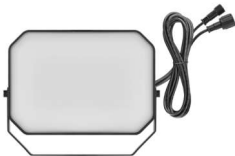

Tekniska specifikationer

Modell	Protokoll	Anslutning	Ljusflöde	Inmatning av ström	Temperatur för kromaticitet	Kraft
ZIW184R	Wi-Fi	2,4 GHz (Wifi IEEE 802.11b/g/n)	3x 30-330 lm	14 W	3 000-6 500 K	220-240 V AC / 24 V DC
ZIW181R	-	-	30-330 lm	4 W	3 000-6 500 K	24 V DC

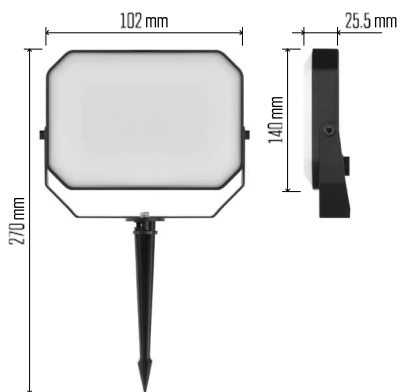

Installation och montering

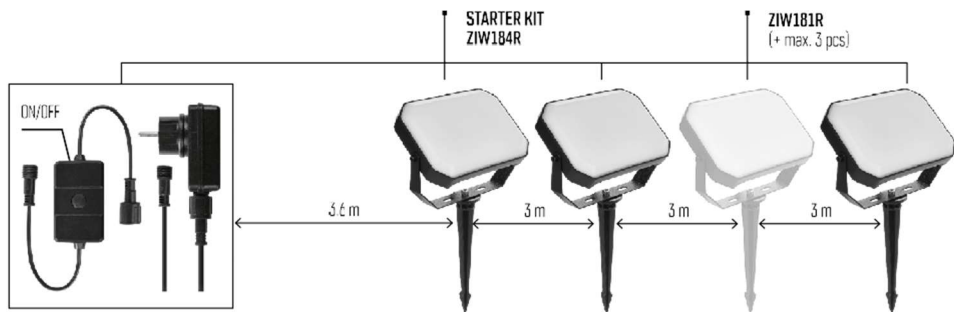

Spike in ground installation

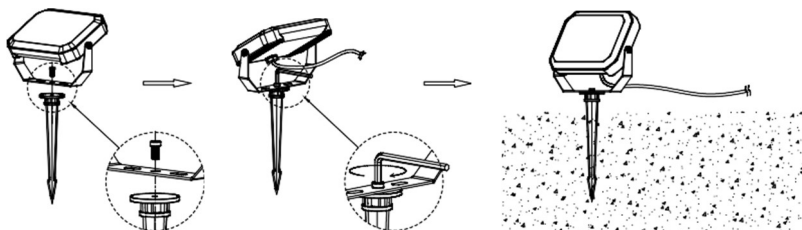

Wall mounting

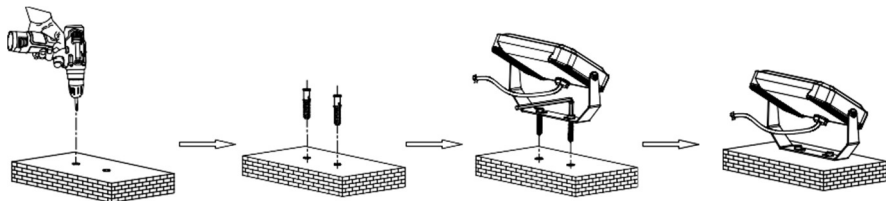

Ladda ner appen

Appen finns tillgänglig för Android och iOS via Google play och App Store. För att ladda ner appen, vänligen skanna den relevanta QR-koden.



Meddelande

LED-golvlampan stöder 2,4 GHz Wifi (stöder inte 5 GHz).

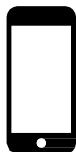

✓ 2.4 GHz

5 GHz ✗



EMOS GoSmart

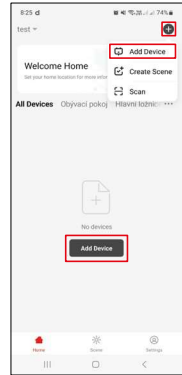
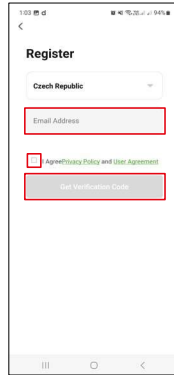
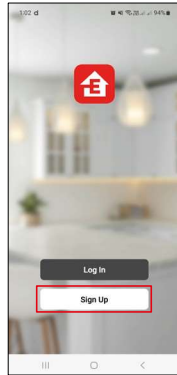
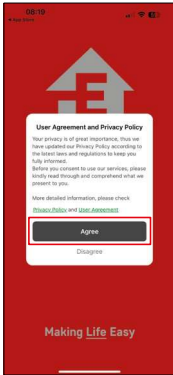

1. Öppna EMOS GoSmart-appen och bekräfta sekretesspolicyen och klicka på Jag godkänner.
2. Välj alternativet ""
3. Ange namnet på en giltig e-postadress och välj ett lösenord. Bekräfta att du accepterar sekretesspolicyen. Bekräfta med knappen "registrera".
4. Välj "Lägg till enhet".

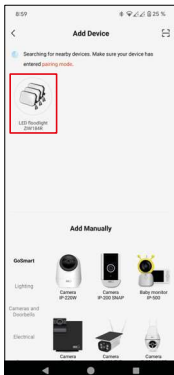

5. När enheten har hittats automatiskt klickar du på "lägg till" eller väljer kategori och produkttyp.



- Slå på enheten och bekräfta med knappen "Nästa".
- Om armaturen inte blinkar, sätt den i parkopplingsläge genom att hålla parkopplingsknappen intryckt länge (ca 10 sekunder).
- Bekräfta att indikatorlampan blinkar. Bekräfta med nästa knapp.

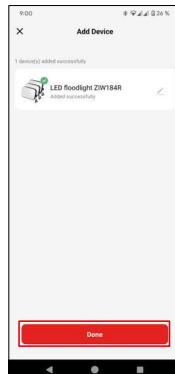

- Ange Wifi-nätverkets namn och lösenord. Bekräfta med knappen "Nästa".
- Parkoppling till pågår.
- Enheten är framgångsrikt parkopplad. Bekräfta med knappen "done".

Reglage och funktioner

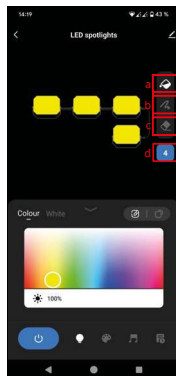
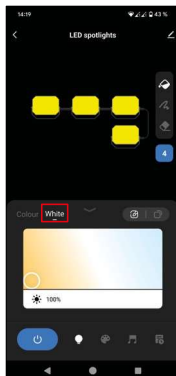
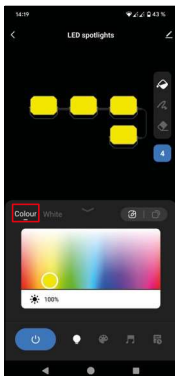

1. Color - color" är den grundläggande panelen för RGB-inställningar.
2. White- "White" är den grundläggande panelen för inställning av färgtemperaturen.
3. Panel för inställning av segmentens status
 - a. Gör det möjligt att ställa in 1 färg i helskärmsläge
 - b. Möjlighet att ställa in färgen för varje segment separat
 - c. Möjlighet att stänga av/på varje segment separat
 - d. Möjlighet att ställa in antalet segment (standard 4, kan utökas upp till 8 vid köp av expansionskit)

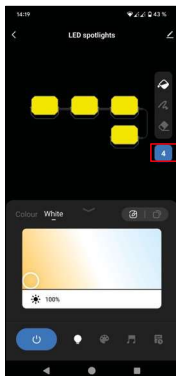
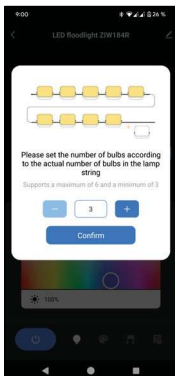

4. Möjlighet att ställa in antalet segment. Standardinställningen är 4 st.

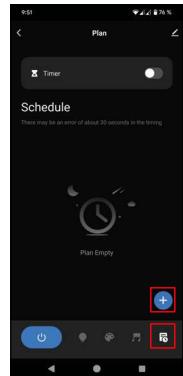
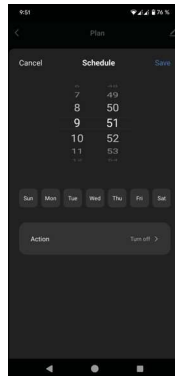
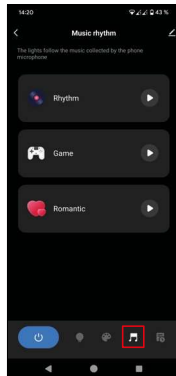

5. Scen - detta avsnitt används för att ställa in förinställda scener eller skapa egna scener
6. Musik - "musik" innebär att man växlar till musikbaserat ljusläge, där enheten reagerar på det inspelade ljudet på den mobila enheten.
7. Plan- "timer" är en funktion som gör att du kan ställa in enheten så att den slås på/av efter en viss tid.

Vanliga frågor om felsökning

Jag kan inte få enheterna att kopplas ihop. Vad kan jag göra åt det?

- Se till att du använder ett 2,4 GHz wifi-nätverk och att du har en tillräckligt stark signal.
- Ge appen alla behörigheter i inställningarna.
- Se till att du använder den senaste versionen av det mobila operativsystemet och den senaste versionen av appen.

Jag får inga , ?

- Ge appen alla behörigheter i inställningarna.
- Slå på aviseringar i appinställningarna (Inställningar -> Appaviseringar).

får använda utrustningen?

- Enheten måste alltid ha en administratör (ägare).
- Administratören kan dela enheten med resten av hushållet och tilldela dem rättigheter.