

# ZIW184R | ZIW181R

## LED reflektor

---

ZIW184R

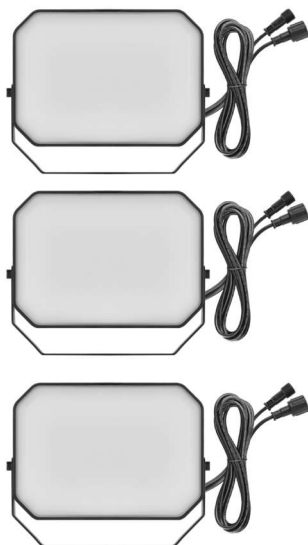

ZIW181R

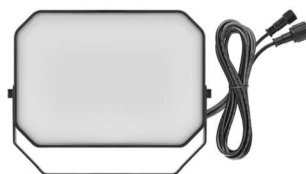

### Kazalo vsebine

Varnostna navodila in opozorila.....	2
Vsebina paketa.....	3
Tehnične specifikacije.....	4
Namestitev in montaža.....	5
Prenesite aplikacijo.....	6
Upravljanje in funkcije.....	9
Pogosta vprašanja o odpravljanju težav.....	11

## Varnostna navodila in opozorila



Pred uporabo naprave preberite navodila za .



Upoštevajte varnostna navodila v tem priročniku.

Vrtne svetilke ne priključite na električno omrežje, dokler je v embalaži. Svetlobnih virov ni mogoče zamenjati.

Pri rokovanju z napravo jo izključite iz električnega omrežja.

V primeru okvare ne odstranjujte svetlobnega vira in ne popravljajte vrtnih svetilke! Ne posegajte v napeljavo.

Uporabljajte samo z napajalnikom, ki je priložen izdelku. Primerno za notranjo in zunanjo uporabo.

Če je svetlobni vir vrtnih svetilke pokvarjen ali poškodovan, ga ne smete uporabljati ali pustiti , temveč ga morate varno odstraniti.

Ta izdelek je namenjen dekorativni razsvetljavi.

Ta izdelek ni igrača, ne dajajte ga v roke otrokom!

Družba EMOS spol. s r.o. izjavlja, da je izdelek ZIW184R, ZIW181R skladen z bistvenimi zahtevami in drugimi ustreznimi določbami direktiv. Oprema se lahko prosto uporablja v EU.

Objekt se lahko upravlja na podlagi splošnega dovoljenja št. VO-R/12/11.2021-11.

Družba EMOS Ltd. izjavlja, da je radijska oprema tipa ZIW184R, ZIW181R skladna z Direktivo 2014/53/EU. Celotno besedilo izjave EU o skladnosti je na voljo na naslednji spletni strani <http://www.emos.eu/download>.



Ta izdelek vsebuje svetlobni vir z razredom energetske učinkovitosti F.

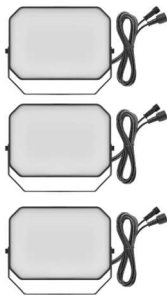

## Vsebina paketa

ZIW184R

LED reflektor 3 kosi Adapter

Voznik Spike

3 kosi

zatič 6 kosov

Vijak 6 kosov

Inbus 2 kos

Uporabniški priročnik



ZIW181R

LED reflektor 1 kos Špica 1 kos

zatič 2 kosa

Vijak 2 kosa

Uporabniški priročnik



## Tehnične specifikacije

Model	Protokol	Povezovanje	Svetlobni tok	Vhodno napajanje	Temperatura kromatičnosti	Napajanje
ZIW184R	Wi-Fi	2,4 GHz (Wifi IEEE 802.11b/g/n)	3x 30-330 lm	14 W	3 000-6 500 K	220-240 V AC / 24 V DC
ZIW181R	-	-	30-330 lm	4 W	3 000-6 500 K	24 V DC

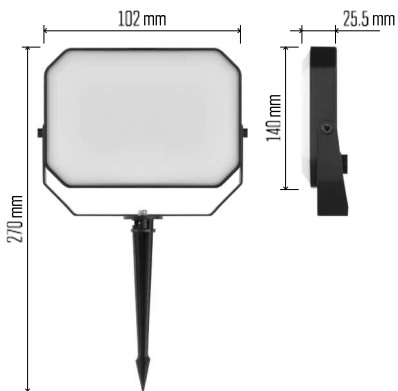

## Namestitev in montaža

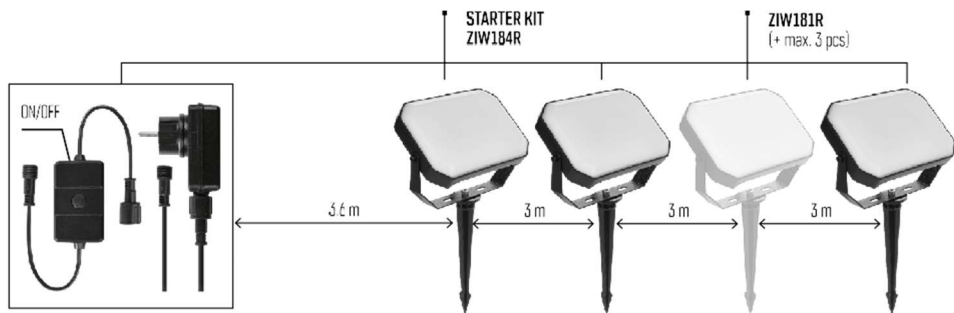

### Spike in ground installation

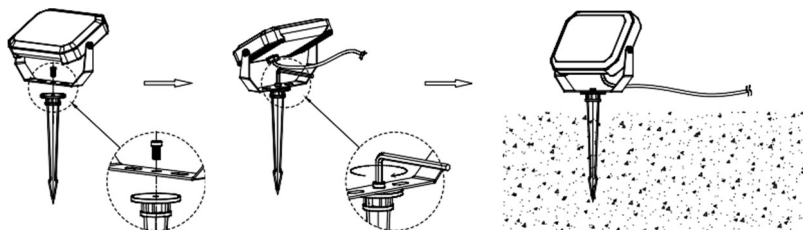

### Wall mounting

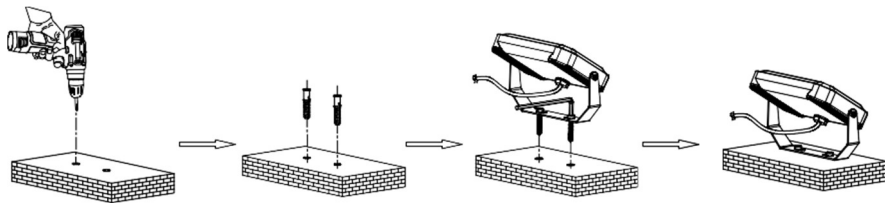

## Prenesite aplikacijo

Aplikacija je na voljo za Android in iOS v storitvah Google play in App Store. Če želite prenesti aplikacijo, poskenirajte ustrezno kodo QR.



## Obvestilo

Talna svetilka LED podpira 2,4 GHz Wifi (ne podpira 5 GHz).

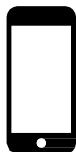

✓ 2.4 GHz

5 GHz ✗



## Mobilna EMOS GoSmart

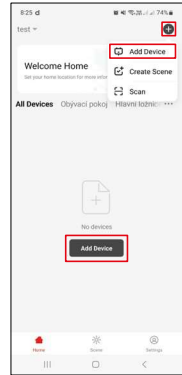
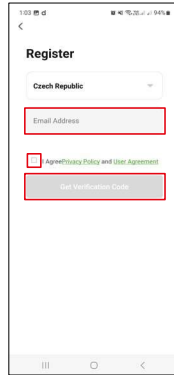
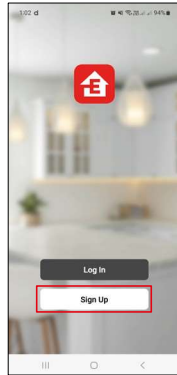
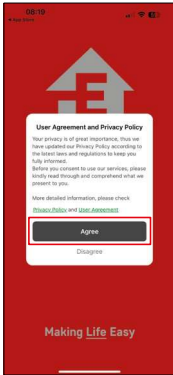

1. Odprite aplikacijo EMOS GoSmart in potrdite pravilnik o zasebnosti ter kliknite Strinjam se.
2. Izberite možnost "".
3. Vnesite ime veljavnega e-poštnega naslova in izberite geslo. Potrdite svoje soglasje s pravilnikom o zasebnosti. Potrdite z gumbom "Registracija".
4. Izberite "dodaj napravo".

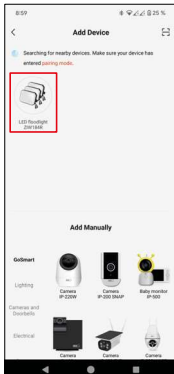

5. Ko je naprava samodejno najdena, kliknite "dodaj" ali izberite kategorijo in vrsto izdelka.



6. Vklonite napravo in potrdite z gumbom "Naprej".
7. Če svetilka ne utripa, jo preklopite v način seznanjanja tako, da dolgo (približno 10 sekund) držite gumb za seznanjanje.
8. Prepričajte se, da indikator utripa. Potrdite z naslednjim gumbom.

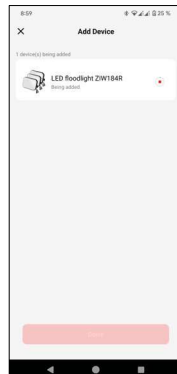

9. Vnesite ime omrežja Wifi in geslo. Potrdite z gumbom "Naprej".
10. Pairing z je v teku.
11. Naprava je uspešno seznanjena. Potrdite z gumbom "done".

## Upravljanje in funkcije

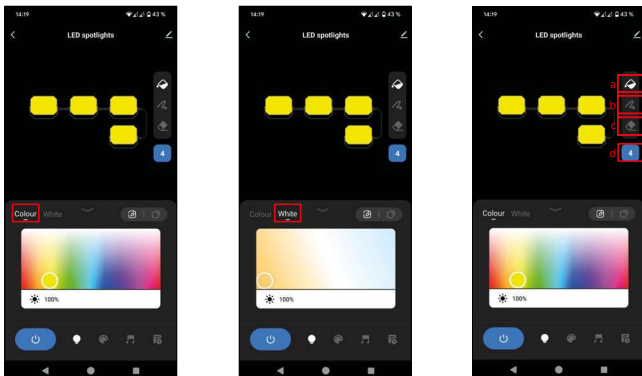

1. Barva - "barva" je osnovna plošča za nastavitve RGB.
2. Bela - "bela" je osnovna plošča za nastavitve temperature kromatičnosti.
3. Plošča za nastavitve statusa segmentov
  - a. Omogoča nastavitve 1 barve na celotnem zaslonu
  - b. Možnost nastavitve barve za vsak segment posebej
  - c. Možnost izklopa/vklopa vsakega segmenta posebej
  - d. Možnost nastavitve števila segmentov (privzeto 4, ob nakupu razširitev kompletov do 8)

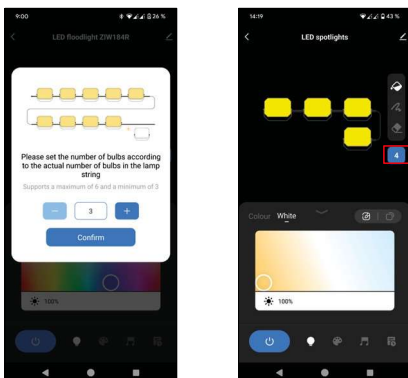

4. Možnost nastavitve števila segmentov. Privzeta prednastavitve je 4 kosi.

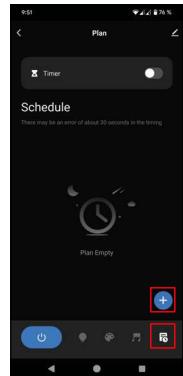
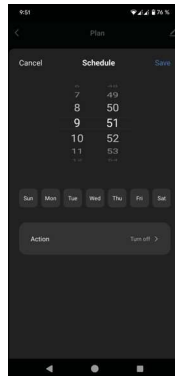
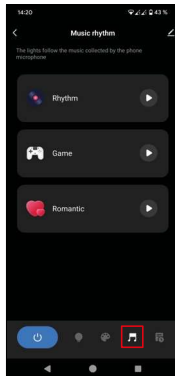
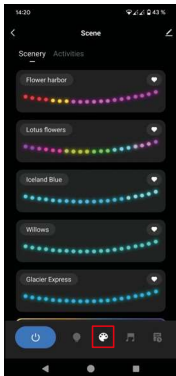

5. Scene - v tem razdelku lahko nastavite prednastavljene prizore ali ustvarite lastne prizore.
6. Glasba - "glasba" pomeni prekop na svetlobni način, ki temelji na glasbi, pri čemer se naprava odziva na posneti zvok v mobilni napravi.
7. Plan - "časovnik" je funkcija, ki omogoča nastavitve naprave, da se po določenem času vklopi/izklopi.

## Pogosta vprašanja o odpravljanju težav

Naprave ne morem seznaniti. Kaj lahko storim?

- Prepričajte se, da uporabljate omrežje wifi 2,4 GHz in imate dovolj močan signal.
- Aplikaciji v nastavitvah dovolite vsa dovoljenja.
- Prepričajte se, da uporabljate najnovejšo različico mobilnega operacijskega sistema in najnovejšo različico aplikacije.

Ne prejemam obvestil, ?

- Aplikaciji v nastavitvah dovolite vsa dovoljenja.
- V nastavitvah aplikacije vklopite obvestila (Nastavitve -> Obvestila aplikacij).

Kdo vse lahko uporablja opremo?

- Naprava mora vedno imeti skrbnika (lastnika).
- Upravitelj lahko napravo deli s preostalimi člani gospodinjstva in jim dodeli pravice.