

ZIW184R | ZIW181R

LED prožektorius

ZIW184R

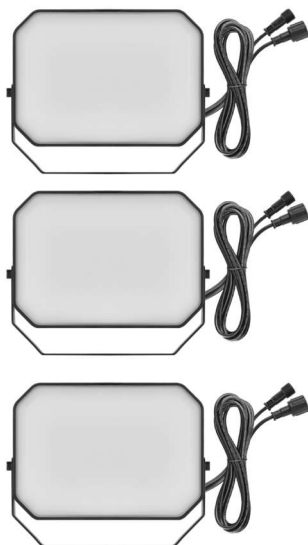

ZIW181R

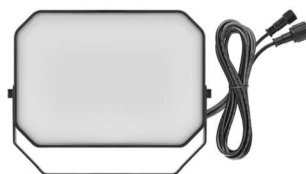

Turinys

Saugos instrukcijos ir įspėjimai	2
Pakuotės turinys.....	3
Techninės specifikacijos.....	4
Montavimas ir surinkimas	5
Atsisiųsti programėlę	6
Valdikliai ir funkcijos	9
DUK apie trikčių šalinimą	11

Saugos instrukcijos ir įspėjimai



Prieš naudodami prietaisą perskaitykite instrukciją.



Laikykitės šiame vadove pateiktų saugos instrukcijų.

Neprijunginėkite sodo šviestuvo prie maitinimo šaltinio, kol jis yra pakuotėje. Šviesos šaltiniai nekeičiami.

Dirbdami su prietaisu, atjunkite jį nuo elektros tinklo.

Sugedus šviestuvui, neišimkite šviesos šaltinio ir neremontuokite sodo šviestuvo!

Nesikiškite į laidus.

Naudokite tik kartu su gaminiu pateiktą maitinimo

šaltinį. Tinka naudoti ir patalpose, ir lauke.

Jei sodo šviestuvo šviesos šaltinis sugedo arba buvo sugadintas, jo negalima naudoti arba palikti, o reikia saugiai išmesti.

Šis gaminytis skirtas dekoratyviniam apšvietimui.

Šis gaminytis nėra žaislas, neduokite jo į rankas vaikams!

EMOS spol. s r.o. pareiškia, kad gaminytis ZIW184R, ZIW181R atitinka esminius reikalavimus ir kitas atitinkamas direktyvų nuostatas. Įrangą galima laisvai eksploatuoti ES.

Įrenginys gali būti eksploatuojamas pagal bendrąjį leidimą Nr. VO-R/12/11.2021-11.

EMOS Ltd. pareiškia, kad ZIW184R, ZIW181R tipo radijo įranga atitinka Direktyvą 2014/53/ES. Visą ES atitikties deklaracijos tekstą galima rasti šioje svetainėje <http://www.emos.eu/download>.



Šiame gaminytyje yra F energijos vartojimo efektyvumo klasės šviesos šaltinis.

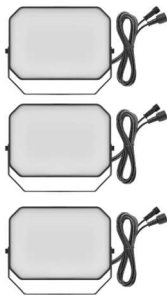

Pakuotės turinys

ZIW184R

LED prožektorius 3 vnt

Adapteris

Vairuotojo

smaigalys 3

vnt.

kaištis 6 vnt.

Varžtai 6 vnt.

Inbus 2 vnt Vartotojo

vadovas



ZIW181R

LED prožektorius 1 vnt Dyglys 1

vnt

kaištis 2 vnt.

Varžtai 2 vnt

Vartotojo vadovas



Techninės specifikacijos

Modelis	Protokolas	Prijungimas	Šviesos srautas	Maitinimo įvestis	Chromatiško temperatūra	Maitinimas
ZIW184R	"Wi-Fi"	2,4 GHz ("Wifi" IEEE 802.11b/g/n)	3x 30-330 lm	14 W	3 000-6 500 K	220-240 V KINTAMOSIOS SROVĖS / 24 V NUOLATINĖ SROVĖ
ZIW181R	-	-	30-330 lm	4 W	3 000-6 500 K	24 V NUOLATINĖ SROVĖ

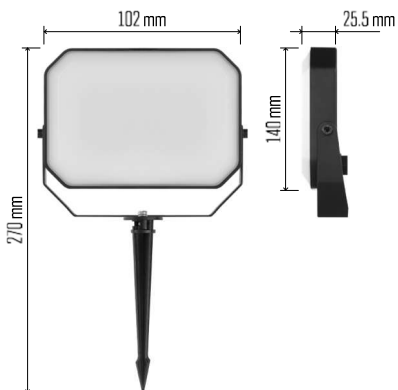

Montavimas ir surinkimas

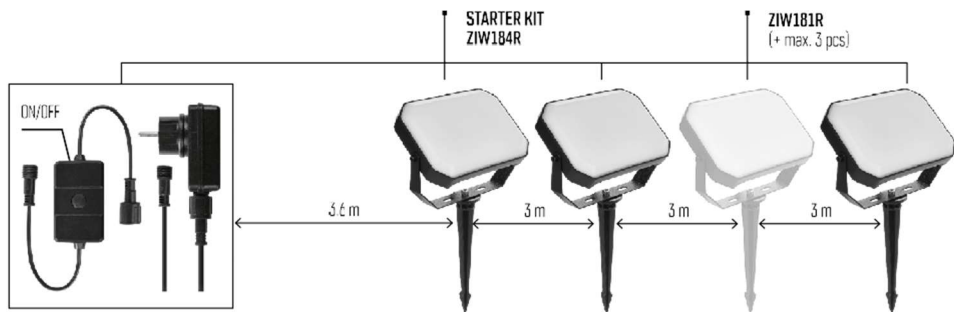

Spike in ground installation

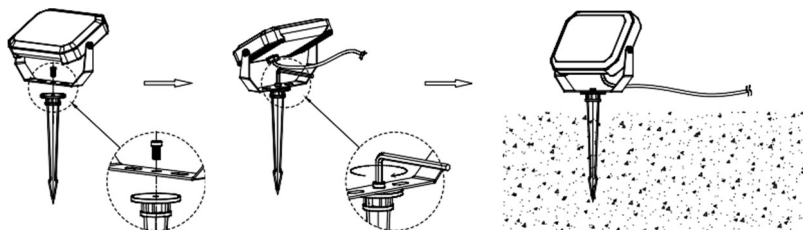

Wall mounting

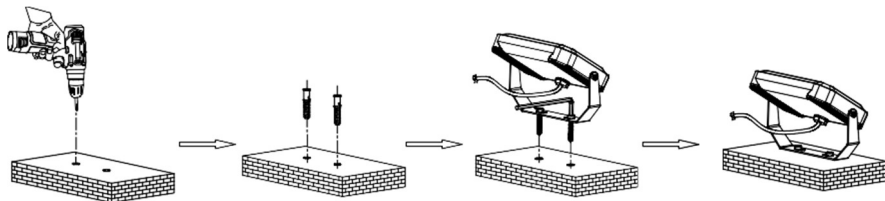

Atsisiųsti programėlę

Programėlę "Android" ir "iOS" galima rasti "Google play" ir "App Store". Norėdami atsisiųsti programėlę, nuskaitykite atitinkamą QR kodą.



Pranešimas

LED grindų lempa palaiko 2,4 GHz "Wifi" (nepalaiko 5 GHz).

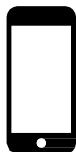

✓ 2.4 GHz

5 GHz ✗



"EMOS GoSmart" mobilioji

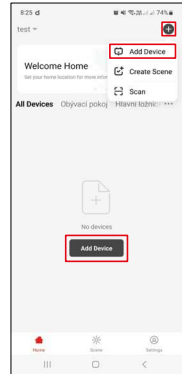
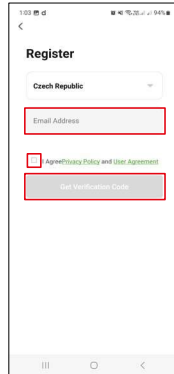
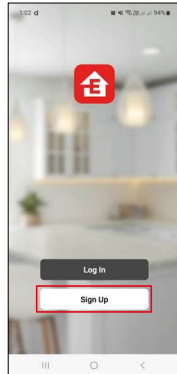
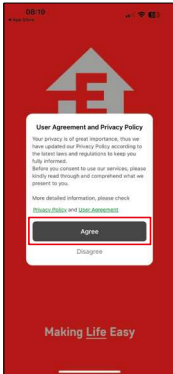

1. Atidarykite programėlę "EMOS GoSmart", patvirtinkite privatumo politiką ir spustelėkite Sutinku.
2. Pasirinkite parinktį "".
3. Įveskite galiojančio el. pašto adresą pavadinimą ir pasirinkite slaptažodį. Patvirtinkite, kad sutinkate su privatumo politika. Patvirtinkite mygtuku "Registruotis".
4. Pasirinkite " pridėti įrenginį".

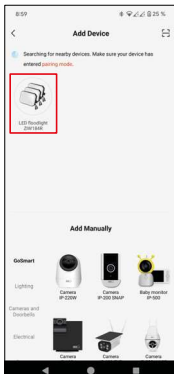

5. Kai prietaisas bus automatiškai rastas, spustelėkite " pridėti" arba pasirinkite kategoriją ir gaminio tipą.

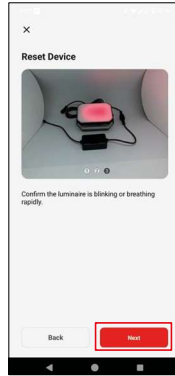

6. Įjunkite prietaisą ir patvirtinkite mygtuku "Next".
7. Jei šviestuvus nemirksi, įjunkite poravimo režimą ilgai (maždaug 10 sekundžių) laikydami poravimo mygtuką.
8. Patikrinkite, ar mirksi indikatoriaus lemputė. Patvirtinkite kitu mygtuku.

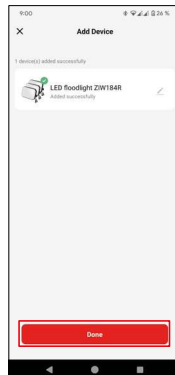

9. Įveskite "Wifi" tinklo pavadinimą ir slaptažodį. Patvirtinkite mygtuku "Next".
10. Vyksta poravimas su .
11. Prietaisas sėkmingai suporuotas. Patvirtinkite mygtuku "done".

Valdikliai ir funkcijos

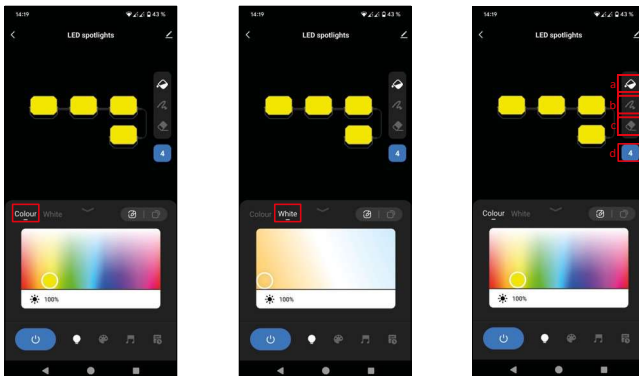

1. Spalva - "Spalva" yra pagrindinis RGB nustatymų skydelis.
2. Balta - "balta" yra pagrindinis skydelis, skirtas chromatiškumo temperatūrai nustatyti.
3. Segmentų būsenos nustatymo skydelis
 - a. Leidžia nustatyti 1 spalvą per visą ekraną
 - b. Galimybė nustatyti kiekvieno segmento spalvą atskirai
 - c. Galimybė išjungti / įjungti kiekvieną segmentą atskirai
 - d. Galimybė nustatyti segmentų skaičių (pagal nutylėjimą - 4, įsigijus išplėtimo rinkinius galima išplėsti iki 8)

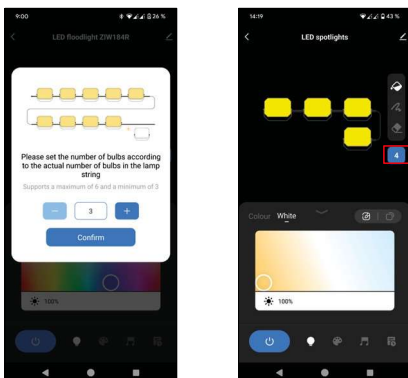

4. Galimybė nustatyti segmentų skaičių. Numatytoji išankstinė nuostata yra 4 vnt.

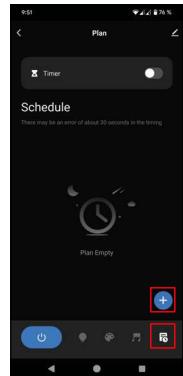
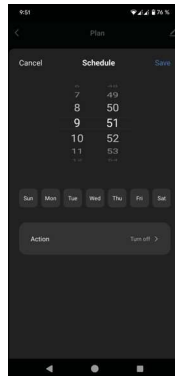
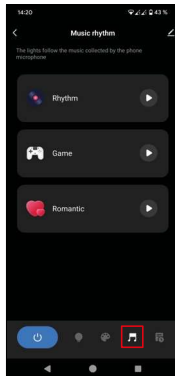
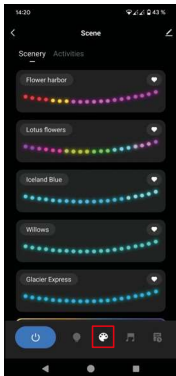

5. Scena - šiame skyriuje galima nustatyti iš anksto nustatytas scenas arba kurti savo scenas.
6. Muzika - "muzika" - tai perjungimas į muzikos šviesos režimą, kai prietaisas reaguoja į mobiliajame prietaise įrašytą garsą.
7. Planavimas - "laikmatis" yra funkcija, leidžianti nustatyti, kad prietaisas įsijungtų arba išsijungtų po tam tikro laiko.

DUK apie trikčių šalinimą

Negaliu susieti įrenginių. Ką galiu padaryti?

- Įsitikinkite, kad naudojate 2,4 GHz "Wi-Fi" tinklą ir turite pakankamai stiprų signalą.
- Nustatymuose suteikite programėlei visus leidimus.
- Įsitikinkite, kad naudojate naujausią mobiliosios operacinės sistemos versiją ir naujausią programos versiją.

Negaunu pranešimų, ?

- Nustatymuose suteikite programėlei visus leidimus.
- Įjunkite pranešimus programėlės nustatymuose (Nustatymai -> Programėlės pranešimai).

Kas gali naudotis įranga?

- Prietaisas visada turi turėti administratorių (savininką).
- Administratorius gali dalytis įrenginiu su kitais namų ūkio nariais ir priskirti jiems teises.