

ZIW184R | ZIW181R

Προβολέας LED

ZIW184R

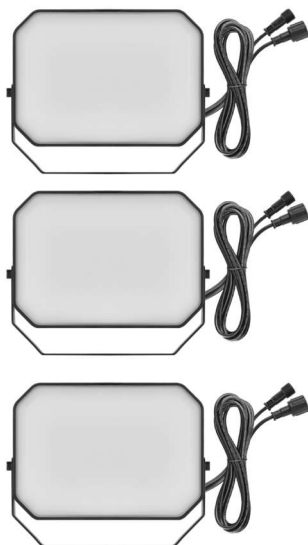

ZIW181R

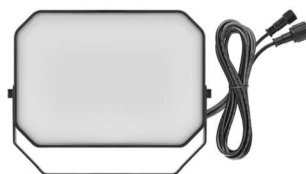

Πίνακας περιεχομένων

Οδηγίες ασφαλείας και προειδοποιήσεις.....	2
Περιεχόμενα της συσκευασίας	3
Τεχνικές προδιαγραφές.....	4
Εγκατάσταση και συναρμολόγηση	5
Κατεβάστε την εφαρμογή.....	6
Έλεγχοι και λειτουργίες.....	9
Συχνές ερωτήσεις αντιμετώπισης προβλημάτων.....	11

Οδηγίες ασφαλείας και προειδοποιήσεις



Πριν χρησιμοποιήσετε τη συσκευή, διαβάστε τις οδηγίες .



Τηρείτε τις οδηγίες ασφαλείας του παρόντος εγχειριδίου.

Μην συνδέετε το φωτιστικό κήπου στην παροχή ρεύματος όσο βρίσκεται στη συσκευασία του. Οι πηγές φωτός δεν μπορούν να αντικατασταθούν.

Αποσυνδέστε το από το ηλεκτρικό δίκτυο όταν το χειρίζεστε.

Σε περίπτωση δυσλειτουργίας, μην αφαιρείτε την πηγή φωτός και μην επισκευάζετε το φωτιστικό κήπου! Μην επεμβαίνετε στην καλωδίωση.

Χρησιμοποιήστε το μόνο με το τροφοδοτικό που παρέχεται με το προϊόν. Κατάλληλο τόσο για εσωτερική όσο και για εξωτερική χρήση.

Εάν η πηγή φωτός του φωτιστικού κήπου έχει σπάσει ή υποστεί ζημιά, δεν πρέπει να χρησιμοποιείται ή να παραμένει, αλλά να απορρίπτεται με ασφάλεια.

Το προϊόν αυτό προορίζεται για διακοσμητικό φωτισμό.

Αυτό το προϊόν δεν είναι παιχνίδι, μην το δώσετε στα χέρια παιδιών!

Η EMOS spol. s r.o. δηλώνει ότι το προϊόν ZIW184R, ZIW181R συμμορφώνεται με τις βασικές απαιτήσεις και άλλες σχετικές διατάξεις των οδηγιών. Ο εξοπλισμός μπορεί να λειτουργήσει ελεύθερα στην ΕΕ.

Η εγκατάσταση μπορεί να λειτουργεί βάσει της γενικής άδειας αριθ. VO-R/12/11.2021-11.

Η EMOS Ltd. δηλώνει ότι ο ραδιοεξοπλισμός τύπου ZIW184R, ZIW181R συμμορφώνεται με την οδηγία 2014/53/ΕΕ. Το πλήρες κείμενο της δήλωσης συμμόρφωσης ΕΕ είναι διαθέσιμο στον ακόλουθο δικτυακό τόπο <http://www.emos.eu/download>.



Αυτό το προϊόν περιέχει πηγή φωτός με κλάση ενεργειακής απόδοσης F.

Περιεχόμενα της συσκευασίας

ZIW184R

Προβολέας LED 3 τεμ

Προσαρμογέας

Καρφίτσα

οδηγού 3

τεμάχια

πέιρος 6 τεμ.

Βίδα 6 τεμ.

Ινbus 2 τεμάχια

Εγχειρίδιο χρήστη

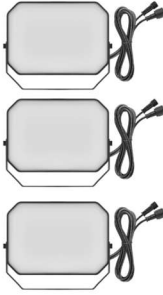

ZIW181R

Προβολέας LED 1 τεμάχιο Spike

1 τεμάχιο

πέιρος 2 τεμ.

Βίδα 2 τεμάχια

Εγχειρίδιο χρήσης

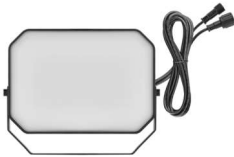

Τεχνικές προδιαγραφές

Μοντέλο	Πρωτόκολλο	Σύνδεση	Φωτεινή ροή	Είσοδος ισχύος	Θερμοκρασία χρωματισμού	Ισχύς
ZIW184R	Wi-Fi	2,4 GHz (Wifi IEEE 802.11b/g/n)	3x 30-330 lm	14 W	3 000-6 500 K	220-240 V AC / 24 V DC
ZIW181R	-	-	30-330 lm	4 W	3 000-6 500 K	24 V DC

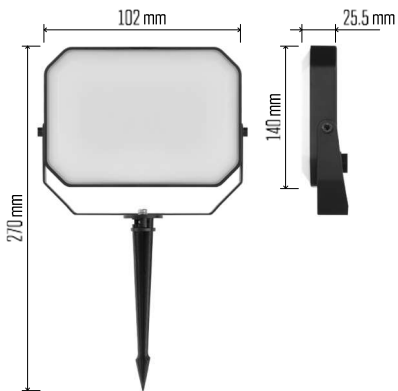

Εγκατάσταση και συναρμολόγηση

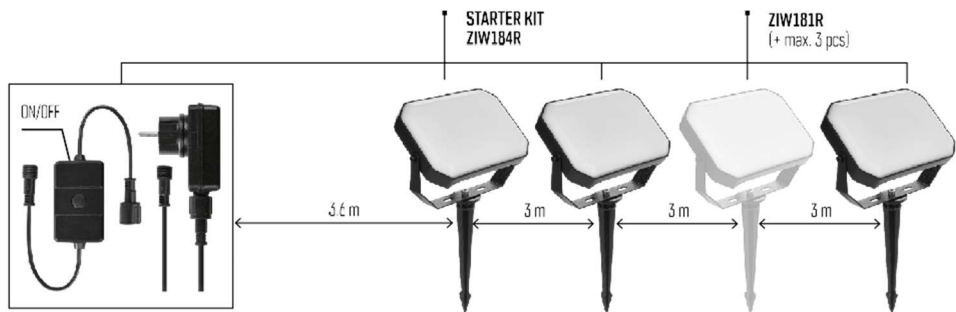

Spike in ground installation

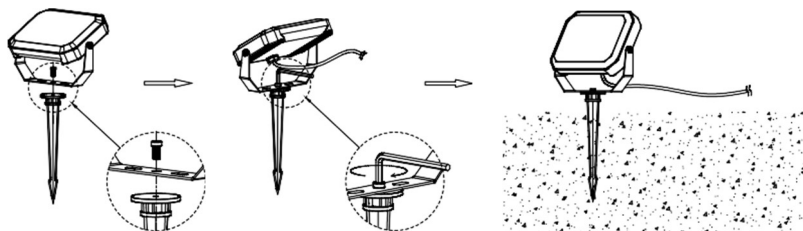

Wall mounting

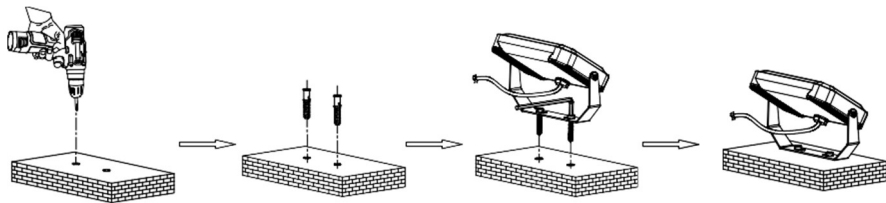

Κατεβάστε την εφαρμογή

Η εφαρμογή είναι διαθέσιμη για Android και iOS μέσω του Google play και του App Store. Για να κατεβάσετε την εφαρμογή, σαρώστε τον σχετικό κωδικό QR.



Ανακοίνωση

Ο λαμπτήρας δαπέδου LED υποστηρίζει Wifi 2,4 GHz (δεν υποστηρίζει 5 GHz).

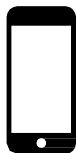

✓ 2.4 GHz

5 GHz ✗



EMOS GoSmart για κινητά

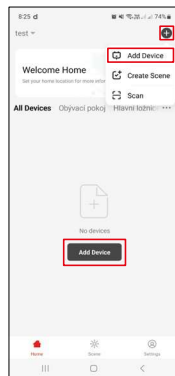
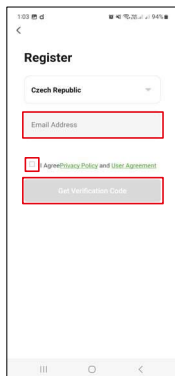
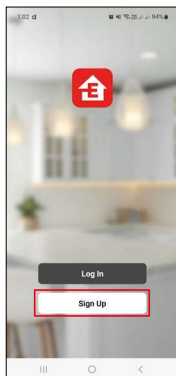
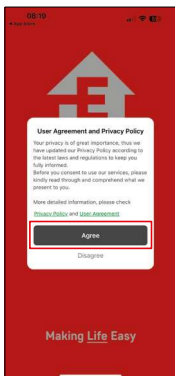

1. Ανοίξετε την εφαρμογή EMOS GoSmart και επιβεβαιώστε την πολιτική απορρήτου και κάντε κλικ στο κουμπί Συμφωνώ.
2. Επιλέξτε την επιλογή "".
3. Εισάγετε το όνομα μιας έγκυρης διεύθυνσης ηλεκτρονικού ταχυδρομείου και επιλέξτε έναν κωδικό πρόσβασης. Επιβεβαιώστε τη συγκατάθεσή σας στην πολιτική απορρήτου. Επιβεβαιώστε με το κουμπί "εγγραφή".
4. Επιλέξτε "Προσθήκη συσκευής".

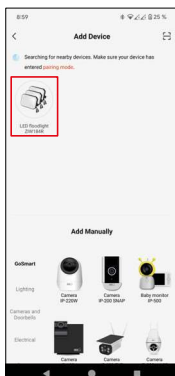

5. Μόλις βρεθεί αυτόματα η συσκευή, κάντε κλικ στο κουμπί "add" ή επιλέξτε την κατηγορία και τον τύπο προϊόντος.

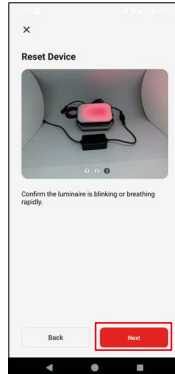

6. Ενεργοποιήστε τη συσκευή και επιβεβαιώστε με το κουμπί "next".
7. Εάν το φωτιστικό δεν αναβοσβήνει, θέστε το σε λειτουργία σύζευξης κρατώντας πατημένο το κουμπί σύζευξης (περίπου 10 δευτερόλεπτα).
8. Επιβεβαιώστε ότι η ενδεικτική λυχνία αναβοσβήνει. Επιβεβαιώστε με το επόμενο κουμπί.

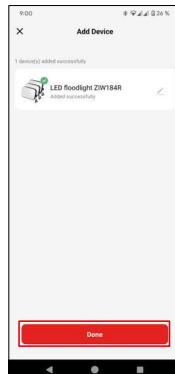

9. Εισάγετε το όνομα και τον κωδικό πρόσβασης του δικτύου Wifi. Επιβεβαιώστε με το κουμπί "next".
10. Η σύζευξη με τη βρίσκεται σε εξέλιξη.
11. Η συσκευή έχει αντιστοιχιστεί επιτυχώς. Επιβεβαιώστε με το κουμπί "done".

Έλεγχοι και λειτουργίες

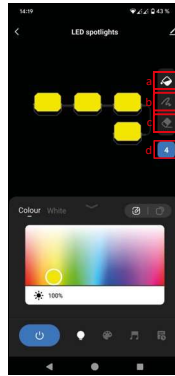
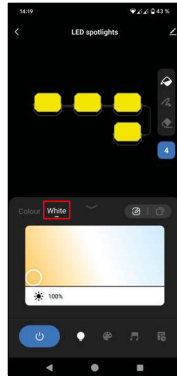
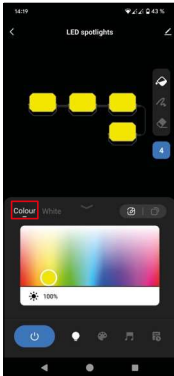

1. Χρώμα - Το "χρώμα" είναι ο βασικός πίνακας για ρυθμίσεις RGB.
2. Λευκό- Το "λευκό" είναι ο βασικός πίνακας για τη ρύθμιση της θερμοκρασίας χρωματισμού.
3. Πίνακας για τη ρύθμιση της κατάστασης των τμημάτων
 - a. Επιτρέπει τη ρύθμιση 1 χρώματος σε πλήρη οθόνη
 - b. Δυνατότητα ρύθμισης του χρώματος για κάθε τμήμα ξεχωριστά
 - c. Δυνατότητα απενεργοποίησης/ενεργοποίησης κάθε τμήματος ξεχωριστά
 - d. Δυνατότητα ρύθμισης του αριθμού των τμημάτων (προεπιλογή 4, δυνατότητα επέκτασης σε 8 σε περίπτωση αγοράς kit επέκτασης)

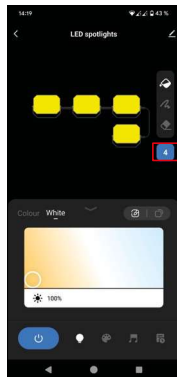
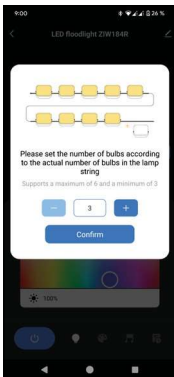

4. Δυνατότητα ρύθμισης του αριθμού των τμημάτων. Η προεπιλεγμένη ρύθμιση είναι 4 τμημάκια.

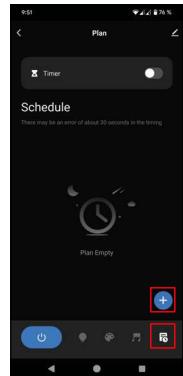
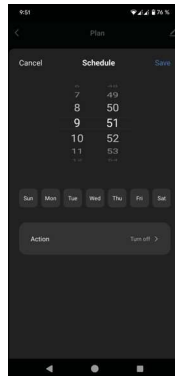
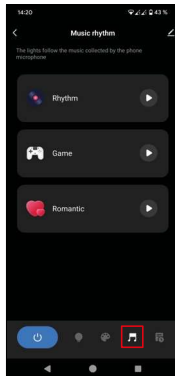
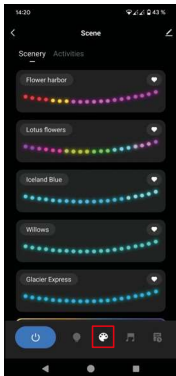

5. Σκηνή - αυτή η ενότητα χρησιμοποιείται για τη ρύθμιση προκαθορισμένων σκηνών ή τη δημιουργία δικών σας σκηνών.
6. Μουσική- "μουσική" είναι η μετάβαση σε λειτουργία φωτισμού με βάση τη μουσική, όπου η συσκευή ανταποκρίνεται στον ηχογραφημένο ήχο στην κινητή συσκευή.
7. Σχέδιο- Ο "χρονδιακόπτης" είναι μια λειτουργία που σας επιτρέπει να ρυθμίσετε τη συσκευή να ενεργοποιείται/απενεργοποιείται μετά από ένα συγκεκριμένο χρονικό διάστημα.

Συχνές ερωτήσεις αντιμετώπισης προβλημάτων

Δεν μπορώ να συνδέσω τις συσκευές. Τι μπορώ να κάνω;

- Βεβαιωθείτε ότι χρησιμοποιείτε δίκτυο wifi 2,4 GHz και ότι έχετε αρκετά ισχυρό σήμα.
- Επιτρέψτε στην εφαρμογή όλα τα δικαιώματα στις ρυθμίσεις.
- Βεβαιωθείτε ότι χρησιμοποιείτε την τελευταία έκδοση του λειτουργικού συστήματος κινητού και την τελευταία έκδοση της εφαρμογής.

Δεν λαμβάνω ειδοποιήσεις, ;

- Επιτρέψτε στην εφαρμογή όλα τα δικαιώματα στις ρυθμίσεις.
- Ενεργοποιήστε τις ειδοποιήσεις στις ρυθμίσεις της εφαρμογής (Ρυθμίσεις -> Ειδοποιήσεις εφαρμογών).

μπορεί να χρησιμοποιήσει τον εξοπλισμό;

- Η συσκευή πρέπει πάντα να έχει έναν διαχειριστή (ιδιοκτήτη).
- Ο διαχειριστής μπορεί να μοιραστεί τη συσκευή με τα υπόλοιπα μέλη του νοικοκυριού και να τους εκχωρήσει δικαιώματα.